

# VERIA

## Používateľská príručka Videotelefón Model: Veria 8277B











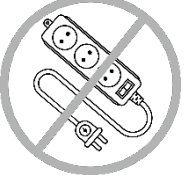

Pred použitím si prosím pozorne preštudujte túto príručku  
a uchovajte ju pre prípad ďalšej potreby.

Verzia: V23

## Obsah

1. Varovanie a upozornenie .....	3
2. Funkcie a popis zariadenia .....	4
2.1 Popis prístroja .....	4
2.2 Popis kontaktov .....	4
2.3 Nastavenie prepínača .....	5
3. Vlastnosti a hlavné funkcie .....	5
4. Obsah balenia .....	5
5. Možnosti zapojenia .....	6
5.1 Napájanie pomocou adaptéra .....	6
5.2 Napájanie pomocou BUS .....	7
6. Inštalácia .....	8
6.1 Špecifikácia kabeláže .....	9
7. Návod k obsluhu .....	10
7.1 Základné operačné gestá pre dotykovú obrazovku .....	10
7.2 Prijímanie hovorov .....	10
7.3 Menu systému .....	11
7.4 Funkcia interkomu .....	11
7.5 Pridanie vstupnej stanice do zoznamu monitorovacích zariadení .....	12
7.6 Pridanie analógových CCTV kamier do zoznamu monitorovacích zariadení .....	12
7.7 EPTZ: Funkcia priblíženia obrazu .....	12
7.8 Funkcia NERUŠIŤ .....	12
7.9 Vytvorenie fotografie a videozáznamu .....	13
8. Prezeranie a mazanie fotografií / videozáznamov .....	13
8.1 Nahrávanie / Prehrávanie, odstránenie zvukových súborov .....	13
8.2 Informácie o úložisku .....	14
8.3 Funkcia budíku .....	14
8.4 DVR Funkcia .....	14
8.5 Záloha vnútornej pamäte .....	14
8.6 Nastavenie vyzváňacieho tónu .....	14
9. Nastavenie systému .....	15
9.1 Nastavenie systémového času .....	15
9.2 Nastavenie hesla .....	15
9.3 Nastavenie adresy miestnosti .....	16
9.4 Nastavenie názvu zariadenia .....	16
9.5 Resetovanie niektorých parametrov v systéme .....	16
10. Nastavenie vstupnej stanice .....	16
10.1 Číslo zariadenia .....	16
10.2 Adresa tlačidla .....	16
10.3 Súkromné zariadenie .....	16
10.4 Monitorovať (sledovať) .....	17
10.5 Nastavenie parametrov vstupnej stanice .....	17
10.6 Stav ovládača výťahu .....	17
10.7 Nastavenie bezpečnostných parametrov vstupnej jednotky .....	17
10.8 Nastavenie hlasitosti reproduktora vstupnej stanice .....	17
11. Nastavenie uhla záberu .....	17
11.1 Nastavenie hesla pre konfiguráciu dverného zámku .....	18
11.2 Režim nastavenia .....	18
12. Nastavenie systému .....	18
13. Parametre nahrávania zvuku / videa / DVR .....	21
14. Špecifikácia .....	22

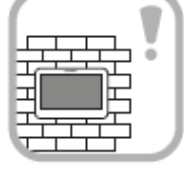
# 1. Varovanie a upozornenie

	<p>Nepoužívajte na napájanie zariadenia niekoľkonásobné predlžovacie prívody. V opačnom prípade môže dôjsť ku generovaniu zvýšenej teploty a nebezpečenstvu vzniku požiaru.</p>		<p>Nepripájajte zariadenie k iným prístrojom, inak môže dôjsť k jeho trvalému poškodeniu.</p>
	<p>Neumiestňujte, nekladte na zariadenie ťažké predmety.</p>		<p>Nepripájajte napájací kábel do zásuvky mokrymi alebo vlhkými rukami, hrozí nebezpečenstvo úrazu el. prúdom.</p>
	<p>Na čistenie vonkajších častí zariadenia od nečistôt nepoužívajte vodu ani chemikálie. Použite suchú handričku, tak aby sa zabránilo poškodeniu.</p>		<p>Zariadenie neinštalujte vo vlhkom prostredí. Nedodrzaním predpísaných prevádzkových podmienok môže dôjsť k poškodeniu zariadenia, úrazu el. prúdom alebo vzniku požiaru.</p>
	<p>Neohýbajte a neodpájajte napájací kábel zo siete násilím. Ak dôjde k jeho poškodeniu, hrozí nebezpečenstvo požiaru alebo úrazu elektrickým prúdom.</p>		<p>Zariadenie svojpomocne nerozoberajte, neopravujte alebo neupravujte. V opačnom prípade môže dôjsť k požiaru, úrazu el. prúdom alebo trvalému poškodeniu zariadenia.</p>
	<p>Zaistite, aby sa na povrchu zariadenia nehromadil prach či iné pevné častice a nečistoty.</p>		<p>Zabráňte vniknutiu cudzích častíc a látok do zariadenia.</p>
	<p>Zariadenie inštalujte na rovný a stabilný povrch.</p>		<p>Ak zariadenie nepracuje správne ihneď odpojte napájanie zo siete.</p>
	<p>Neinštalujte zariadenie na miesta vystavené priamemu slnečnému žiareniu a v blízkosti zdrojov tepla.</p>		<p>Ak nepoužívate zariadenie dlhšiu dobu, odpojte ho od zdroja napájania.</p>

## 2. Funkcie a popis zariadenia

### 2.1 Popis prístroja

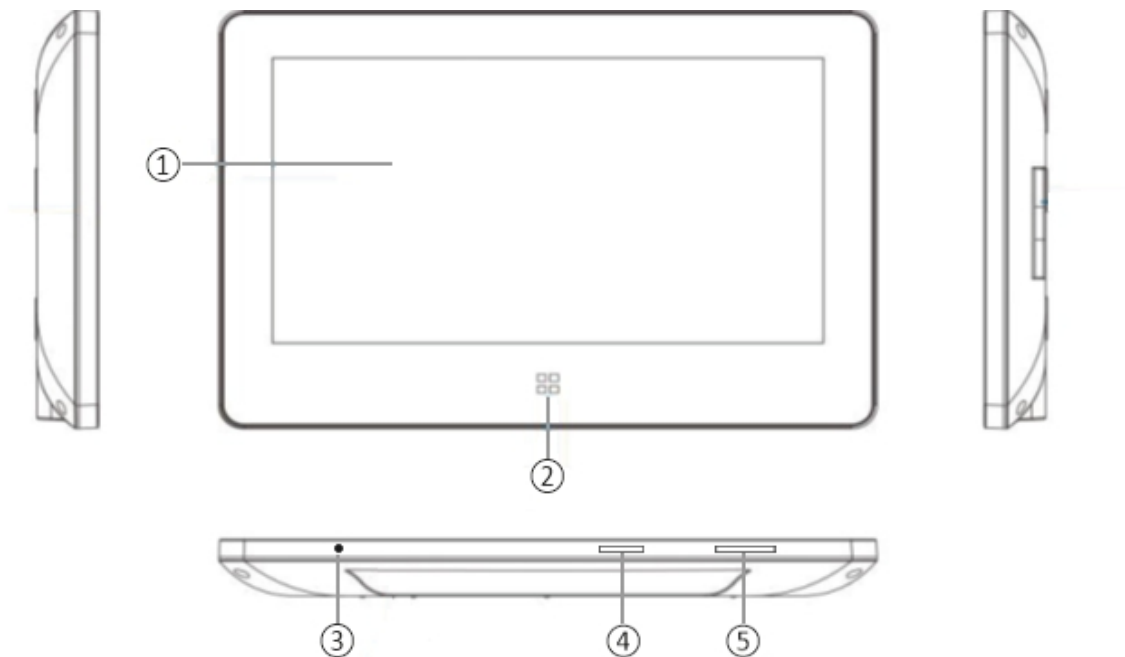

- ① LCD displej
- ② Tlačidlo menu, vstup do hlavnej ponuky
- ③ Mikrofón
- ④ Slot pre pamäťovú SD kartu
- ⑤ Zapnutie / Vypnutie monitora

### 2.2 Popis kontaktov

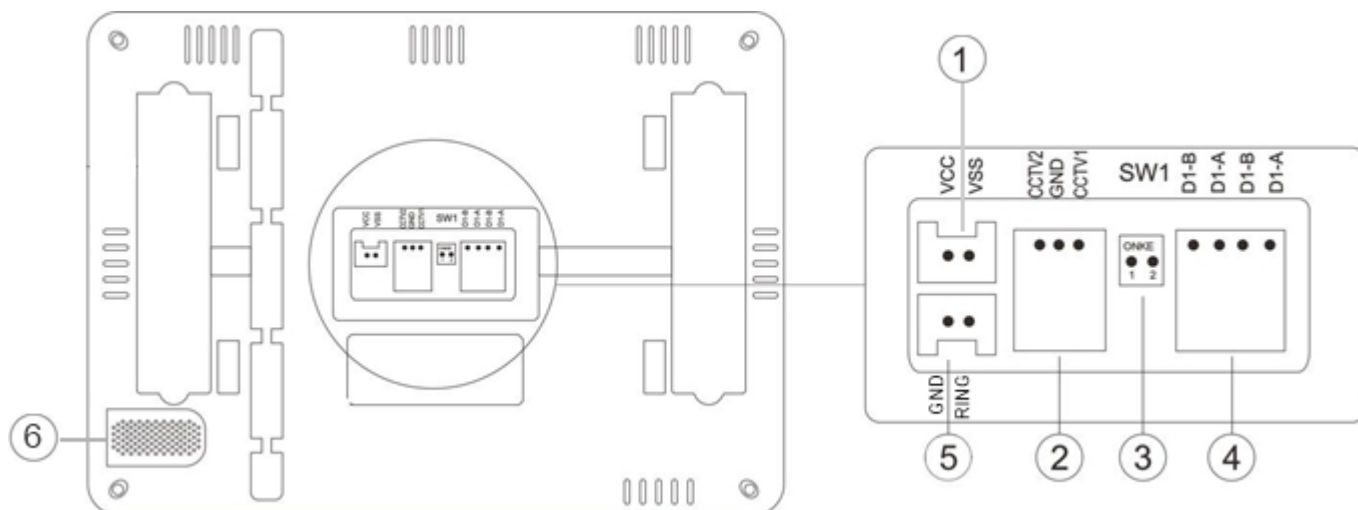

- ① Napájací kontakt (DC 24 V / 1 A max.)
- ② Pripojenie analógových CCTV kamier 2x (len modely 8277 a 8277-W)
- ③ SW1 Prepínač: Pre nastavenie kontaktu 2-vodičovej zbernice.
- ④ 2-Wire BUS zbernica
- ⑤ Pripojenie externého tlačidla
- ⑥ Reprodukotor

## 2.3 Nastavenie prepínača

Pre dvojvodičovú zbernicu BUS je potrebné vykonať správne nastavenie prepínača.

Posledný monitor na 2-vodičovej zbernici by mal byť nastavený SW1 na ON, ako je uvedené na obrázku ①. Ostatné monitory by mali nastaviť prepínač SW1 do polohy OFF, ako je uvedené nižšie na obrázku ②.

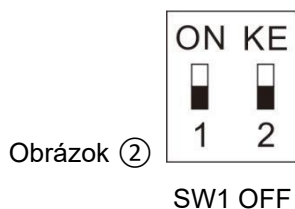
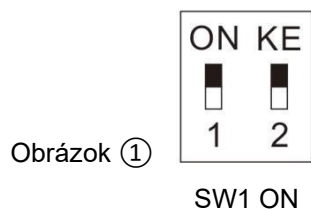

### UPOZORNENIE:

Prepínač je štandardne nastavený na SW1 ON

### NAPÁJANIE:

Zariadenie je možné napájať buď z 2-vodičovej zbernice, alebo z adaptéra. Nie je možné použiť oba spôsoby napájania súčasne.

## 3. Vlastnosti a hlavné funkcie

- ◆ Dotykový video monitor
- ◆ Digitálny prenos signálu
- ◆ Prehľadné rozhranie s dotykovou obrazovkou
- ◆ 2-vodičové pripojenie bez polarity, jednoduché zapojenie
- ◆ Jednoduchá inštalácia ako pri bežnom / tradičnom 2-vodičovom analógovom systéme
- ◆ Na integrovanú pamäť je možné uložiť 256 fotografií a 16 video súborov
- ◆ Technológia kódovania a dekódovania H.264 poskytuje vysoko kvalitné video
- ◆ DVR s detekciou tváre, detekciou pohybu a záznamom s dynamickou snímkovacou frekvenciou
- ◆ EPTZ: Možnosť priblížiť obraz
- ◆ Funkcia hlasového interkomu medzi monitormi
- ◆ Používateľ si môže jednoducho pomenovať monitor a vstupnú stanicu
- ◆ Možnosť pripojenia 2 analógových kamier

## 4. Obsah balenia

- ◆ Monitor
- ◆ Držiak na stenu
- ◆ Svorkovnica
- ◆ Skrutka M3x20mm 2ks
- ◆ Hmoždinka 2ks
- ◆ Napájací adaptér

Po obdržaní zariadenia najskôr skontrolujte, či nedošlo počas prepravy k viditeľnému poškodeniu obalu. Pokiaľ je zariadenie po rozbalení a odstránení ochranných obalov viditeľne poškodené, v žiadnom prípade zariadenie alebo jeho súčasti nepožívajte a bezodkladne kontaktujte predajcu.

## 5. Možnosti zapojenia

### 5.1 Napájanie pomocou adaptéra

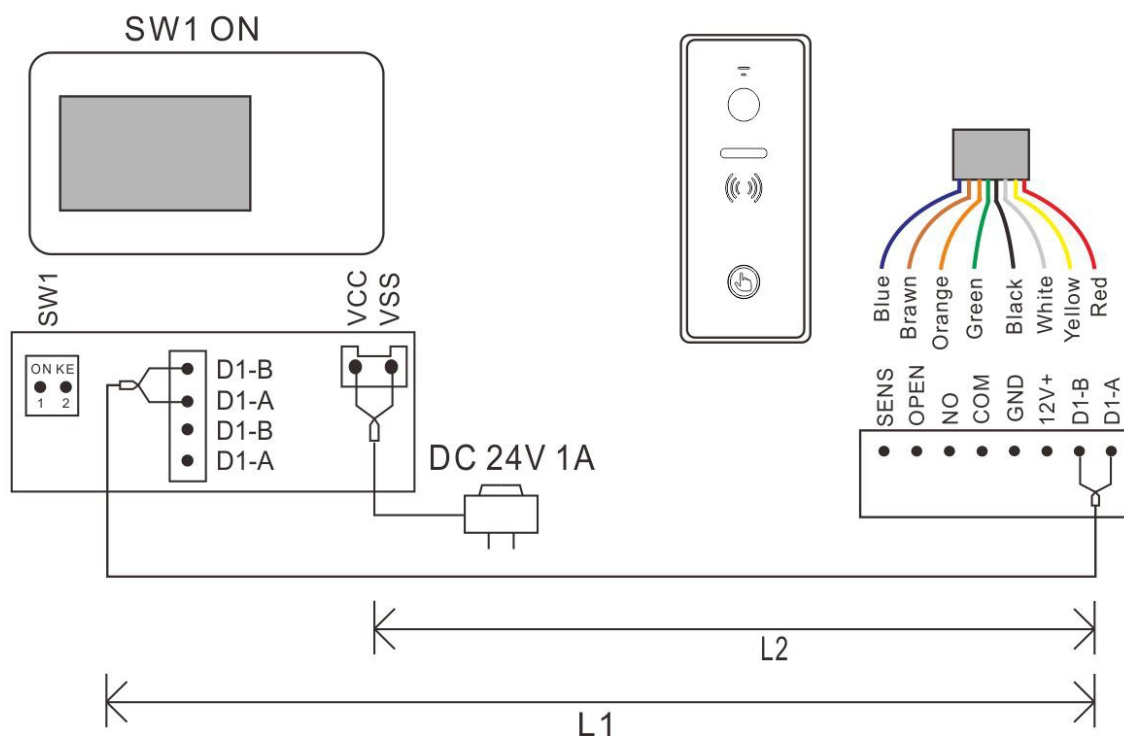

### Napájanie pomocou adaptéra – 2x monitor

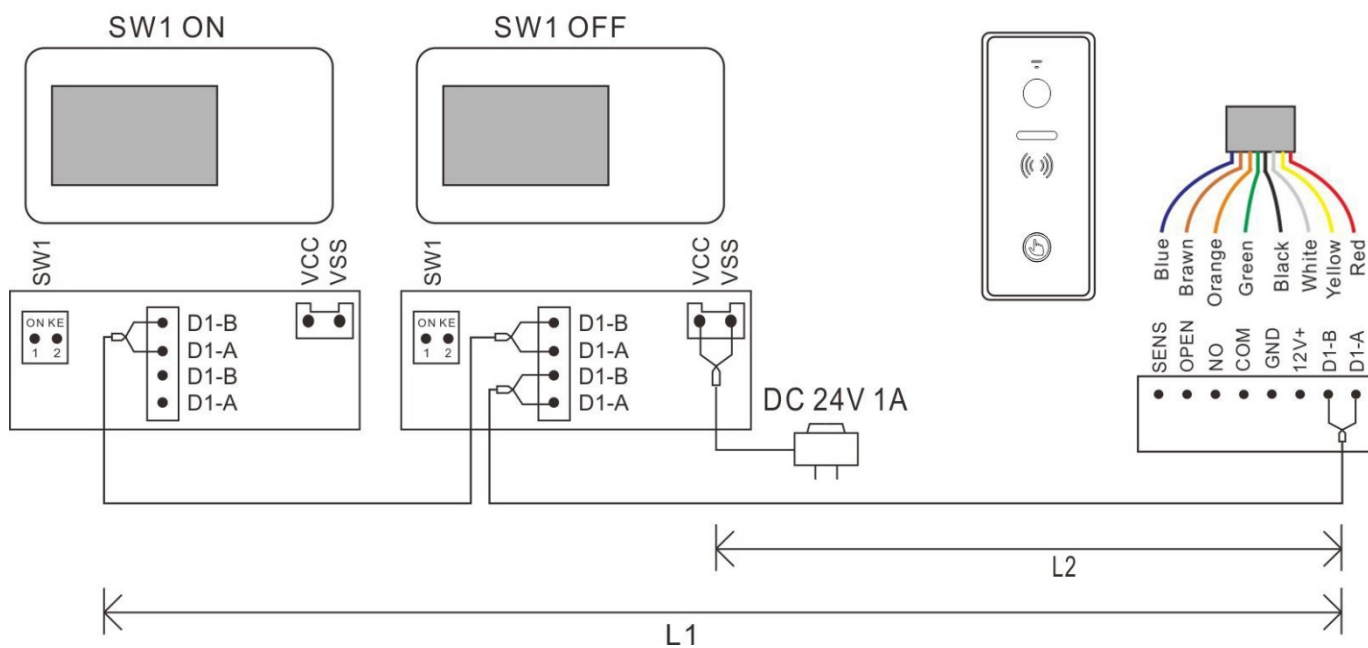

## Napájanie adaptérom - maximálna kapacita systému

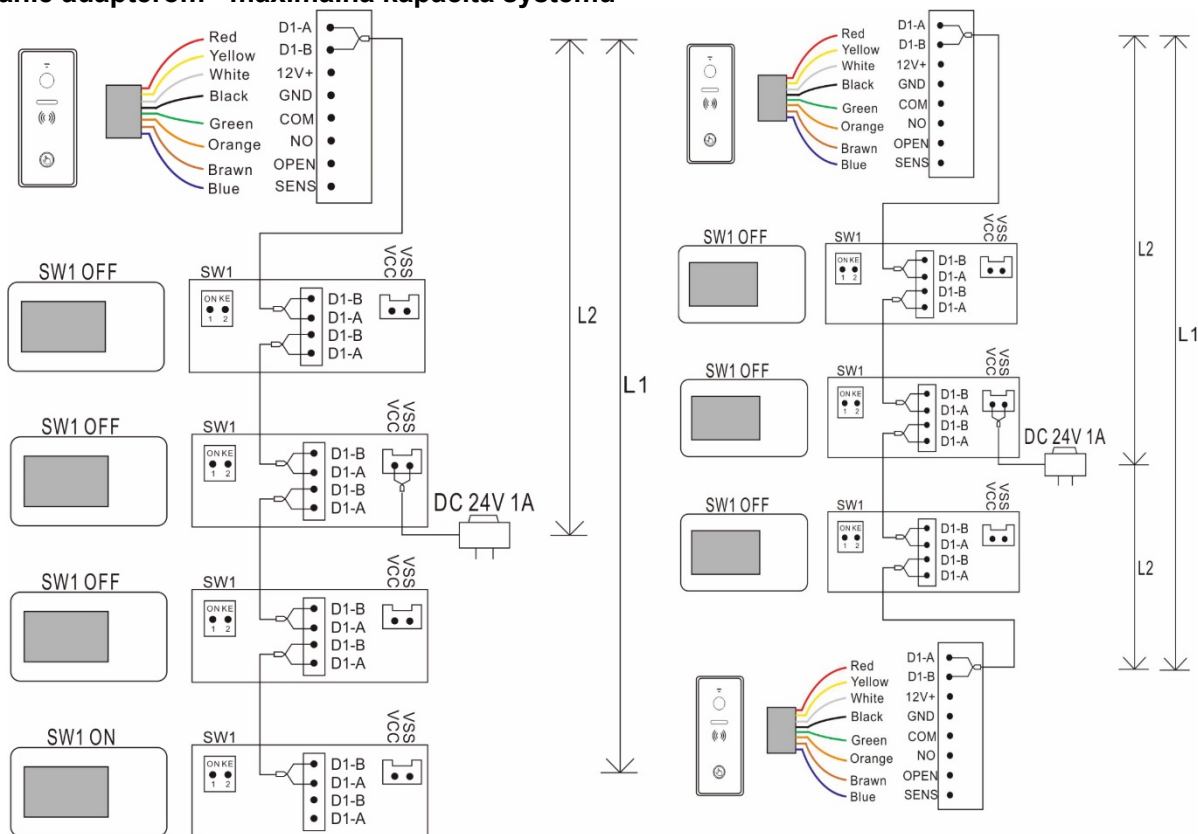

## 5.2 Napájanie pomocou BUS

### Zapojenie 1x monitor + 1x vstupná stanica – napájanie pomocou BUS (PW03A)

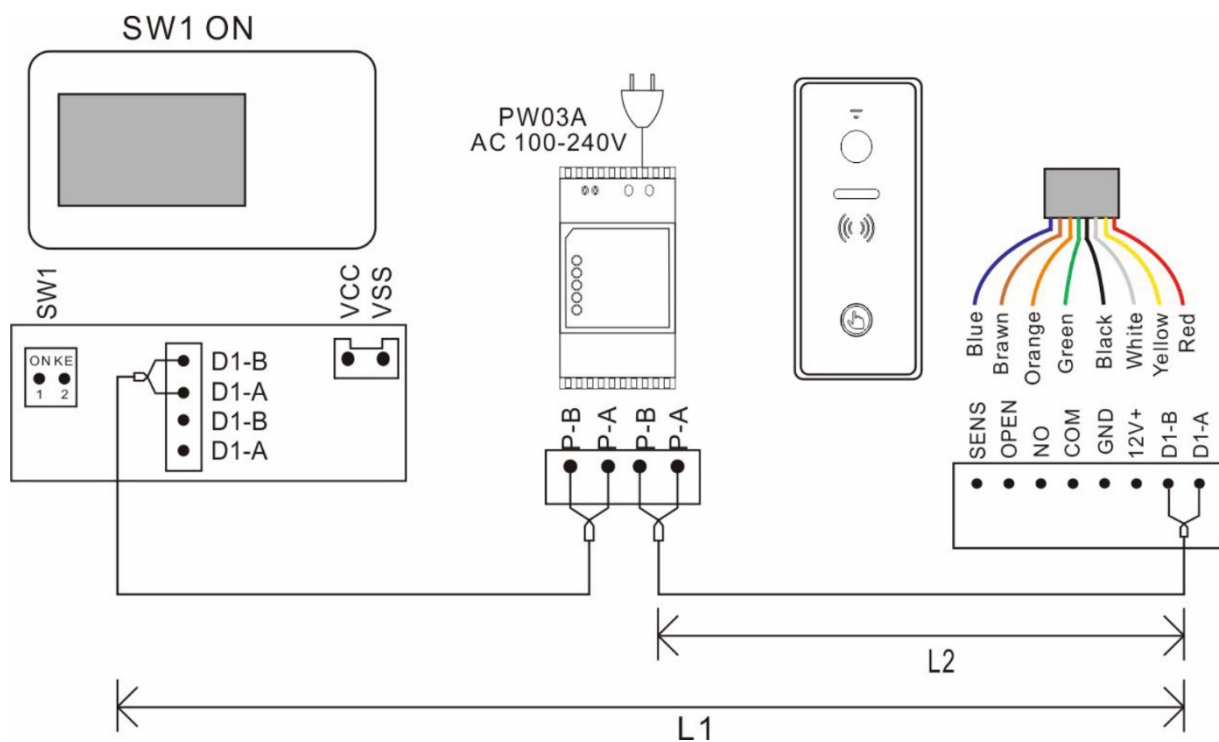

## Napájanie pomocou BUS - maximálna kapacita systému

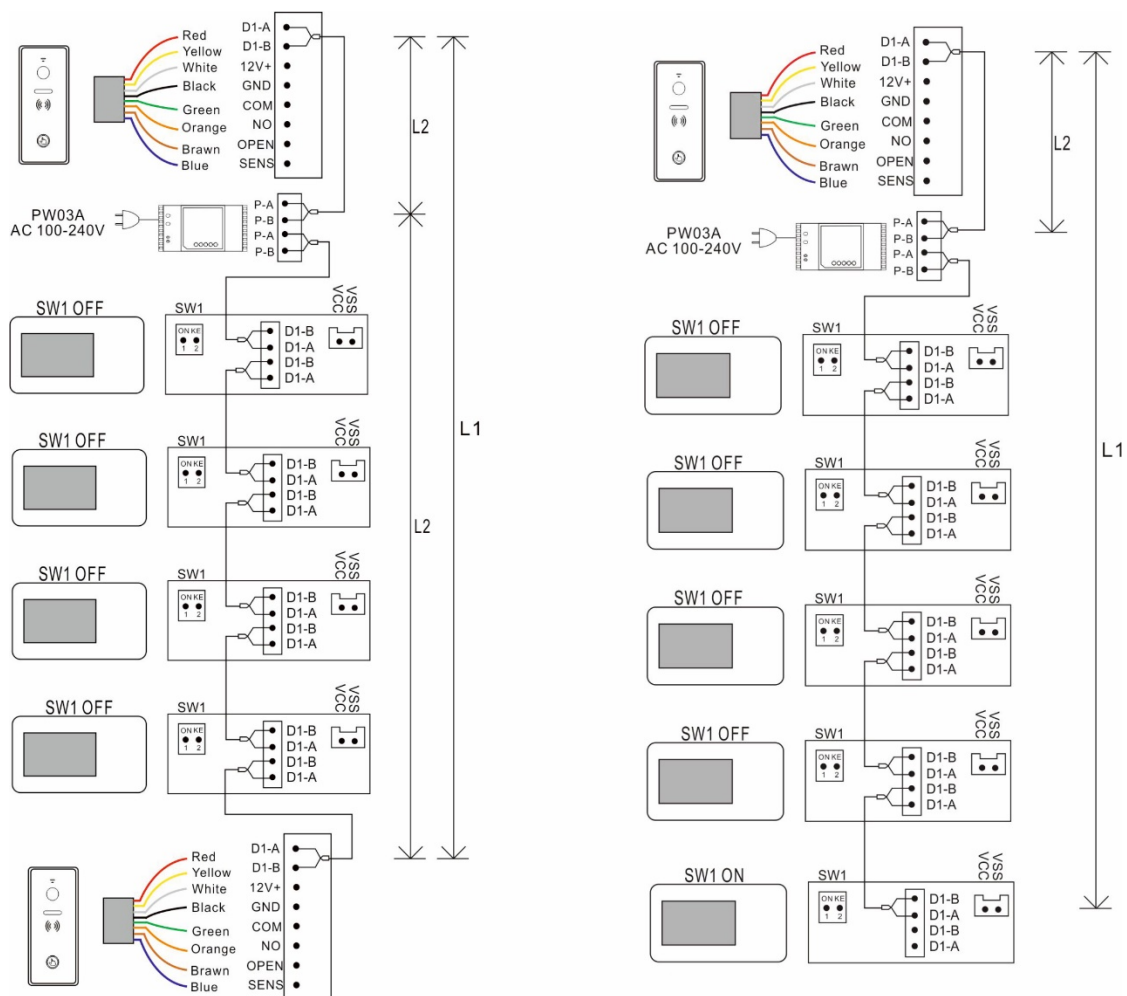

## 6. Inštalácia

Upozornenie: Pre bezproblémovú prevádzku videotelefónu, dodržujte prosím nasledujúce inštalčné pokyny.

Monitor neinštalujte:

- v prašnom prostredí, aby nedošlo k vniknutiu prachu, či iných pevných častíc a látok do zariadenia,
- v blízkosti zdrojov tepla alebo na mieste vystavenom priamemu slnečnému žiareniu,
- v prostredí s vysokou vzdušnou vlhkosťou a kondenzáciou pary
- v blízkosti silných zdrojov elektromagnetického žiarenia,
- na nestabilné a nerovné povrchy.

Postup inštalácie:

Pripravte vhodnú kabeláž podľa pokynov výrobcu na prepojenie jednotlivých komponentov v závislosti od ich vzájomnej vzdialenosti a zakončite zodpovedajúcimi konektormi. Zvoľte požadovanú inštalčnú výšku monitora a

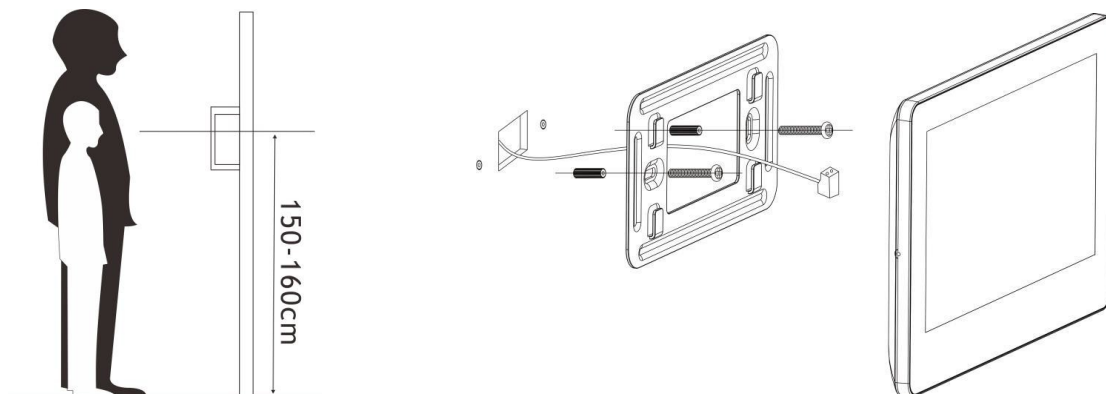









upevnite kovovú konzolu pomocou priloženého spojovacieho materiálu vo vodorovnej polohe.

## 6.1 Špecifikácia kabeláže

Najdlhšia vzdialenosť vedenia je obmedzená použitím rôznych káblov.

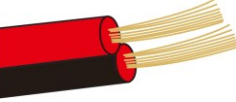
Typ kábla	DC 24 V / 1A adaptér		BUS - DIN zdroj PW03A	
	Vzdialenosť monitora od vst.stanice L1(m) (MAX)	Vzdialenosť vst.stanice k zdroju L2 (m) (MAX)	Vzdialenosť monitora od vst.stanice L1(m) (MAX)	Vzdialenosť vst.stanice k zdroju L2 (m) (MAX)
Paralelný kábel 2x0.5mm <sup>2</sup> 	125	125	125	125
Paralelný kábel 2x0.75mm <sup>2</sup> 	125	125	125	125
Krútený kábel 2x0.5mm <sup>2</sup> 	150	150	150	150
Krútený kábel 2x0.75mm <sup>2</sup> 	150	150	150	150
Štandard CAT-5 	150	100	150	100
Štandard CAT-5 párový 	200	150	200	150
Telefónny kábel 2x0.2mm <sup>2</sup> 	50	50	50	50
Párový kábel 2x0.3 mm <sup>2</sup> 	100	100	100	100

## UPOZORNENIE:

- Všetky káble musia byť netienené.
- Vzdialenosť L2 znamená vzdialenosť od vstupnej stanice k napájaniu systému.
- Vzdialenosť L1 znamená celkovú vzdialenosť 2-vodičovej zbernice.
- Rovnaká zbernica BUS by mala používať rovnaký vodič s rovnakou špecifikáciou.

Inštaláciu môže vykonávať osoba znáa a riadne školená pre systémy VERIA

## 7. Návod k obsluhu

### 7.1 Základné operačné gestá pre dotykovú obrazovku

(1) **Dotyk:** Výber / Potvrdenie

(2) **Posun vľavo:** Návrat do poslednej ponuky / vypnutie obrazovky



(3) **Posun nahor:** Prejsť na ďalšiu stránku

(4) **Posun dolu:** Prejsť na predchádzajúcu stránku

### 7.2 Prijímanie hovorov

Pri vyzváňaní sa zobrazí na displeji obraz návštevníka a na obrazovke ikona  .  
Na obrazovke sa tiež zobrazujú nižšie uvedené ikony.

Ikona						 	 & 
Funkcia	Prijať	Zavesiť	Hlasitosť	Zhotoviť snímku	Nahráť videozáznam	Odomknúť zámok alebo bránu	Zobrazit' alebo skryť ikony na obrazovke

Stlačením  prijmete hovor a môžete s návštevníkom **maximálne 60 sekúnd** hovoriť. Po skončení hovoru stlačením  zavesíte.

#### Počas hovoru:

Stlačením  upravíte hlasitosť.

Stlačením  , sa ikona zmení na  a mikrofón monitora sa vypne.

Stlačením  zhotovíte snímku.

Stlačením  spustíte alebo ukončíte nahrávanie videozáznamu.

Stlačením  odomknete zámok dverí, stlačením  otvoríte bránu.

## 7.3 Menu systému

Dotykom klávesy  můžete kdykoliv vstúpiť do hlavnej ponuky systému, ako je uvedené nižšie.



Táto ikona znamená, že komunikácia so vstupnou stanicou je v poriadku.



Táto ikona znamená, že komunikácia nie je v poriadku. Pred prvou komunikáciou, alebo keď je problém s komunikáciou, tak sa táto ikona zobrazí na obrazovke. Akonáhle je v systéme komunikácia so vstupnou stanicou v poriadku, ikona “?” zmizne.



Táto ikona v bielej farbe znamená, vložená micro SD karta je v dobrom stave



Táto ikona v červenej farbe znamená, vložená micro SD karta nejde prečítať.





Táto ikona v zelenej farbe znamená, micro SD kartu je potrebné naformátovať.

## 7.4 Funkcia interkomu

Ak nainštalujete viac ako jeden monitor v jednej rodine, stlačením ikony  VOLAŤ v hlavnej ponuke, môžete vykonávať nižšie uvedené operácie:

### (1) Interné volanie na iný monitor

Stlačte ikonu  VYTOČIŤ v ponuke Volanie, zadajte adresu cieľovej miestnosti a stlačením  uskutočnite hovor.

Poznámka:

Ak nainštalujete dverovú stanicu s viacerými tlačidlami, môže monitor volať aj na monitor v inom byte.

## (2) Vysielanie na iné monitory



Stlačte ikonu  VYSIELAŤ v ponuke volania. Na obrazovke sa zobrazia všetky monitory, ktoré majú rovnakú adresu miestnosti. Pre vysielanie môžete vybrať akýkoľvek monitor, alebo všetky.

**Poznámka:** Pri vysielaní nemôžu poslucháči hovoriť s prevádzkovateľom vysielania.



## (3) História volaní

Stlačte ikonu  NEDÁVNE v ponuke volania pre zobrazenie histórie. Stlačením zo zoznamu ľubovoľného hovoru uskutočnite hovor.

## (4) Obľúbené



Stlačením a podržaním ľubovoľného hovoru v histórii sa zobrazí na obrazovke ikona  jej potvrdením, pridáte monitor do kategórie OBLÚBENÉ. Stlačením ikony  OBLÚBENÉ vstúpite do zoznamu obľúbených a dotykcom na vybrané meno alebo číslo monitora uskutočnite hovor.

## 7.5 Pridanie vstupnej stanice do zoznamu monitorovacích zariadení

Stlačte ikonu  SLEDOVAŤ v hlavnej ponuke. Stlačením ikony  PRIDAŤ ZARIADENIE sa na obrazovke objavia všetky vstupné stanice v systéme. Stlačením vybranej stanice ju pridáte do zoznamu monitorovacích zariadení a ikona s menom vstupnej stanice sa zobrazí v ponuke SLEDOVAŤ a po jej stlačení spustíte jej náhľad.

V ponuke SLEDOVAŤ stlačte a podržte ikonu vstupnej stanice, na obrazovke sa zobrazí ikona  jej potvrdením odstránite vstupnú stanicu zo systému.

## 7.6 Pridanie analógových CCTV kamier do zoznamu monitorovacích zariadení

Stlačte tlačidlo  v Hlavnom menu stlačte ikonu  KONFIGURÁCIA zariadenia (ak je zadané heslo, zadajte teraz toto heslo pre vstup do konfigurácie). Stlačte voľbu Konfigurácia CCTV, pre povolenie zvolenej kamery stlačte ikonu . Po povolení bude CCTV kamera automaticky pridaná do ponuky SLEDOVAŤ.

**Poznámka:**

Nastavenie Konfigurácie CCTV sa v nastavení systému zobrazí iba pri monitore, ktorý má vo vnútri kamerový modul.

Ak chcete zmeniť názov CCTV, dotknite sa tlačidla NÁZOV KANÁLU a vstúpte do rozhrania pre úpravu názvu CCTV. Po úprave názvu sa dotknite tlačidla RETURN a ukončíte ju.



## 7.7 EPTZ: Funkcia priblíženia obrazu

Pri hovore alebo sledovaní sa dotknite miesta, ktoré chcete priblížiť, obraz sa na dotknutom mieste priblíži. Opätovným stlačením ľubovoľného miesta sa obraz vráti do normálu.



## 7.8 Funkcia NERUŠIŤ

Ak nechcete byť rušení zvonení, môžete povoliť funkciu NERUŠIŤ.

**Metóda 1:**

Stlačte ikonu  TICHÝ REŽIM v Menu. Po jej stlačení sa aktivuje funkcia NERUŠIŤ a ikona sa zmení na .

#### Metóda 2:

Stlačte ikonu  NASTAVENIE a v podmenu vyberte Tichý režim a zmenou ikonky na  aktivujete TICHÝ

REŽIM. Na hlavnej obrazovke sa ikona  zmení automaticky na .

## 7.9 Vytvorenie fotografie a videozáznamu

K dispozícii je automatické aj ručné nahrávanie.

### (1) Ručné nahrávanie

Počas hovoru alebo sledovania stlačením  vytvoríte snímku. Stlačením ikony  spustíte nahrávanie

videozáznamu a ikona sčervená. Opätovným stlačením ikony  ukončíte nahrávanie a ikona sa vráti späť do bielej farby.

### (2) Automatické nahrávanie



Stlačením ikony  NASTAVENIE v hlavnej ponuke prejdete do podponuky a vyberte „Akcia pri volaní“

Sú 4 možnosti:



- Žiadna akcia
- Vytvoriť fotografiu
- Vytvoriť videozáznam
- Vytvoriť fotografiu a videozáznam

## 8. Prezeranie a mazanie fotografií / videozáznamov

Stlačením ikony  FOTO v hlavnej ponuke prejdete do zoznamu súborov a stlačením vybranej fotografie ju

zobrazíte. Stlačením ikony  alebo  zobrazíte predchádzajúcu alebo ďalšiu snímku. Stlačením ikony 





VIDEO v hlavnej ponuke prejdete do zoznamu videozáznamov a stlačením vybraného videozáznamu ho spustíte.

Stlačením ikony  alebo  zobrazíte predchádzajúci alebo nasledujúci videozáznam.

Stlačením a podržaním vybranej fotografie alebo videozáznamu sa zobrazí ikona  a jej potvrdením súbor odstránite.

### 8.1 Nahrávanie / Prehrávanie, odstránenie zvukových súborov

#### 8.11 Nahrávanie zvukových súborov

Stlačením ikony  NAHRAŤ ZVUK sa zobrazí ponuka nahrávania. Stlačením ikony  spustíte nahrávanie a ikona sa zmení na  na obrazovke sa zobrazí časovač. Opätovným stlačením ikony  nahrávanie ukončíte.

#### 8.12 Prehrávanie audio súborov

Všetky zvukové súbory sú zobrazené na pravej strane obrazovky. Stlačením vybraného zvukového súboru ho prehráte. Používatelia môžu nahrané zvukové súbory spustiť aj z hlavnej ponuky.



Ak sú nahrané nové zvukové súbory bude v pravom hornom rohu ikony  ZVUKY zobrazené číslo.



Stlačením ikony  ZVUKY vstúpíte do zoznamu zvukových súborov a stlačením vybraného zvukového súboru ho prehráte. Neprehrané zvukové súbory majú pri názve ikonu obálky.

### 8.13 Odstránenie zvukových súborov



Stlačte ikonu  ZVUKY v hlavnej ponuke, vyberte „EXTERNÁ PAMÄŤ“ alebo „INTERNÁ PAMÄŤ“, stlačením a pridržaním vybraného súboru sa zobrazí ikona  jej potvrdením súbor odstránite.

#### Poznámka:



Ak chcete odstrániť všetky fotografie/video záznamy/zvukové súbory stlačte v hlavnej ponuke ikonu  NASTAVENIE vyberte ponuku Zmazať a vyberte možnosť Zmazať celý obsah z internej pamäte alebo Zmazať celý obsah z externej pamäte.

## 8.2 Informácie o úložisku



Stlačte ikonu  ÚLOŽISKO v hlavnej ponuke a zobrazia sa podrobné informácie o úložisku pre externú a internú pamäť.

## 8.3 Funkcia budíku



Stlačte ikonu  NASTAVENIE v hlavnej ponuke a prejdite na ponuku „BUDÍK“. Možno nastaviť hlasitosť budíka a 6 typov budíka podľa potreby používateľa. Keď sa budík spustí stlačením na červenú ikonu budíka ho vypnete. Ak ho nevypnete spustí sa opätovne za 1 minútu a potom sa automaticky vypne.

## 8.4 DVR Funkcia



Stlačte ikonu  NASTAVENIE v hlavnej ponuke a prejdite na ponuku nastavenia DVR. Je možné nastaviť čas pre šetrič obrazovky a 3 časové okná. Vyberte si jedno časové okno, povoľte ho, nastavte čas začiatku, čas konca a zdroj nahrávania. Funkcia DVR začne automaticky nahrávať, akonáhle dosiahne čas zapnutia nahrávania.

#### Poznámka:

- (1) DVR nahráva iba video záznam bez zvuku.
- (2) Pre podporu funkcie DVR je potreba minimálne 2G SD kartu, odporúča sa 16 GB alebo 32 GB SD karta.
- (3) Pokiaľ je detegovaný pohyb, nahráva sa normálnou rýchlosťou (cca 25 až 30 f/s) pokiaľ nie je detegovaný žiadny pohyb, nahráva sa nižšou rýchlosťou (asi 3 f/s).
- (4) Ak nastavíte čas začiatku a čas konca rovnaký bude funkcia DVR fungovať nepretržite.

## 8.5 Záloha vnútornej pamäte



Ak chcete zálohovať všetky nahrané súbory z internej pamäte na SD kartu stlačte ikonu  NASTAVENIE

v hlavnej ponuke, vyberte možnosť Zálohovanie internej pamäte, na obrazovke sa zobrazí ikona  a jej potvrdením bude vykonaná záloha pamäte.

## 8.6 Nastavenie vyzváňacieho tónu

Používatelia si môžu zvoliť prednastavené vyzváňacie tóny na monitore alebo si nastaviť svoje vlastné súbory mp3 ako vyzváňacie tóny.

Postup:

Vytvorte zložku „eRingTone“ na micro SD karte a súbory mp3 prekopírujte do zložky. Vložte micro SD kartu

do monitoru, stlačte v hlavnej ponuke ikonu  NASTAVENIE vyberte ponuku ZVUK VYZVÁŇANIA, potom vyberte vyzváňací tón otvorenia dverí alebo vyzváňací tón interkomu a zvolte požadovaný mp3 súbor.

## 9. Nastavenie systému

### 9.1 Nastavenie systémového času

Stlačte ikonu  NASTAVENIE v hlavnej ponuke a vyberte možnosť SYSTÉMOVÝ ČAS.

**Formát času:** Deň / Mesiac / Rok / Hodiny / Minúty / Sekundy, po nastavení, stlačte NASTAVENIE v ľavom hornom rohu obrazovky pre potvrdenie a uloženie.

### 9.2 Nastavenie hesla

#### 9.21 Heslo pre nastavenie a nastavenie systému

Stlačte ikonu  NASTAVENIE v hlavnej ponuke a vyberiete ponuku OCHRANA HESLOM. Sú možné 3 režimy ochrany:

- (1) Nechránený: Nie je potrebné žiadne heslo pre všetky nastavenia
- (2) Čiastočná ochrana: Pre nastavenie systému je potrebné zadať heslo. Pre prístup do ponuky nastavenia nie je potrebné zadávať heslo.
- (3) Plná ochrana: Pre vstup do nastavenia a nastavenia systému je potrebné zadať heslo

Poznámka:

- (1) Po výbere režimu ochrany môžete nastaviť 4miestne heslo prednastavené heslo je: 0000)
- (2) Zadanie hesla potvrdíte ikonou „#“, stlačením ikony „\*“ zrušíte zadanie.

#### 9.22 Ochrana heslom zoznamu vstupných staníc

Ak povolíte akýkoľvek režim ochrany, musíte pre vstup do ponuky upraviť v zozname vstupných staníc zadať heslo. Predvolené heslo je „0“ a môžete ho nastaviť ako heslo pre nastavenie systému.

**Návod:**

Stlačte ikonu  NASTAVENIE v hlavnej ponuke, vyberte možnosť KONFIGURÁCIA ZARIADENIA, potom ZOZNAM VSTUPNÝCH STANÍC a vyberte požadovanú vstupnú stanicu, prejdite na možnosť UPRAVIŤ, zadajte prednastavené heslo „0“ a potvrdte ikonou „#“. Vyberte možnosť NASTAVENIE HESLA a nastavte nové heslo s 1 až 8 číslami.

**Poznámka:**

Ak zadávate heslo pre zoznam vstupných staníc, musíte vložiť číslo, ktoré nebude mať prvú číslicu 0.

#### 9.23 Reset hesla

##### (1) Reset systémového hesla:

Ak zabudnete heslo pre prístup do nastavení systému použite nasledujúci postup. Reštartujte monitor a prejdite do NASTAVENIA.

Po reštartovaní monitora nie je pre prvý vstup do nastavenia vyžadované heslo. Prejdite do ponuky OCHRANA HESLOM a nastavte heslo podľa potreby.

##### (2) Reset hesla pre zoznam vstupných staníc:

Ak zabudnete heslo pre zoznam vstupných staníc pri jednej vstupnej stanici, stlačte a podržte resetovacie tlačidlo na vstupnej stanici pre jej resetovanie.

Úspešné potvrdenie resetu hesla je potvrdené 2x pípnutím.

## 9.3 Nastavenie adresy miestnosti

Stlačte ikonu  NASTAVENIE v hlavnej ponuke, prejdite na možnosť konfigurácia zariadenia, vyberte adresu miestnosti a nastavte adresu, akú potrebujete.

Poznámka:

- (1) Adresa miestnosti má 8 číslic, ale ak používate interné hovory, nesmie byť ako prvá číslica nastavená 0
- (2) Pri monitoroch inštalovaných v jednej rodine musí byť adresa miestnosti nastavená na rovnakú hodnotu. Ak zazvoníte na vstupnej stanici, budú zvoniť súčasne všetky monitory a môžete odpovedať ktorýmkoľvek

## 9.4 Nastavenie názvu zariadenia

### 9.41 Nastavenie názvu monitora

Každý monitor môže mať svoj názov. Mená monitorov sa vyberajú iba pri internom hovore.

Stlačte ikonu  NASTAVENIE v hlavnej ponuke, prejdite na možnosť konfigurácia zariadenia a vyberte meno zariadenia pre zmenu mena monitora.

### 9.42 Nastavenie názvu vstupnej stanice

Stlačte ikonu  NASTAVENIE v HLAVNEJ PONUKE, vyberte možnosť KONFIGURÁCIA ZARIADENIA, potom ZOZNAM VSTUPNÝCH STANÍC a vyberte požadovanú vstupnú stanicu. Prejdite na možnosť UPRAVIŤ, zadajte správne heslo (predvolené heslo je „0“) a potvrdte ikonou „#“. Vyberte ponuku NÁZOV ZARIADENIA pre zmenu mena vstupnej stanice.

## 9.5 Resetovanie niektorých parametrov v systéme

Stlačte ikonu  NASTAVENIE v hlavnej ponuke vyberte ponuku resetovať a vyberte parametre, ktoré chcete resetovať.

## 10. Nastavenie vstupnej stanice

Stlačte ikonu  NASTAVENIE v hlavnej ponuke, vyberte možnosť KONFIGURÁCIA ZARIADENIA, potom ZOZNAM VSTUPNÝCH STANÍC a vyberte požadovanú vstupnú stanicu, prejdite na možnosť UPRAVIŤ, zadajte správne heslo (predvolené heslo je „0“) a potvrdte „#“. Tu môžete nastavovať všetky parametre vstupnej stanice.

### 10.1 Číslo zariadenia

Plné číslo zariadenia má 8 číslic, môžete nastaviť ľubovoľné. Ak je v systéme viac ako 1 vstupná stanica, nesmiete použiť pre 2 vstupné stanice rovnaké číslo zariadenia (00000001, 00000002, ...).

### 10.2 Adresa tlačidla

V predvolenom nastavení je adresa tlačidla 1 a predvolená adresa miestnosti monitora je tiež 1. Po inštalácii tak môžete volať na vnútorný monitor. Ak ste zmenili na monitore „adresu miestnosti“, musíte tiež nastaviť cieľ volania pre tlačidlá vstupnej stanice.

#### Nastavenie:

Vyberte v nastavení vstupnej stanice ponuku adresa tlačidla 1 a nastavte adresu miestnosti monitora, na ktorú chcete volať. Po nastavení môžete stlačením tlačidla na vstupnej stanici volať na monitory s nastavenou adresou miestnosti.

#### Poznámka:

Ak nie je adresa tlačidla nastavená rovnako ako adresa miestnosti cieľového monitora, môže monitor sledovať vstupnú stanicu, ale vstupná stanica nemôže volať na monitor.

### 10.3 Súkromné zariadenie

Ak je táto funkcia povolená, môže byť vstupná stanica nastavená ako súkromné zariadenie len pre jednu rodinu. Súkromná vstupná stanica môže byť sledovaná len touto rodinou a je možné z nej volať len k tejto rodine.



## 10.4 Monitorovať (sledovať)

Ak je táto funkcia povolená, môže byť vstupná stanica sledovaná vnútornými monitormi.

Ak túto funkciu deaktivujete, nebudú monitory sledovať vstupnú stanicu.

## 10.5 Nastavenie parametrov vstupnej stanice

### 10.51 Odomknutie monitorom

Ak je táto funkcia povolená, môžete odomknúť dvere alebo bránu v stave sledovania stlačením ikony  ODOMKNÚŤ. Ak túto funkciu deaktivujete, môžete odomknúť dvere alebo bránu iba pri hovore stlačením ikony ODOMKNÚŤ

### 10.52 Stav zámku dverí

Pokiaľ k systému pripojíte zámok dverí, je treba túto funkciu povoliť. Nastaviť hodnotu DOBA ODOMKNUTIA a podľa typu zámku TYP SIGNÁLU NA ODOMKNUTIE (NORMÁLNE OTVORENÝ alebo NORMÁLNE ZATVORENÝ).

### 10.53 Stav zámku brány

Pokiaľ k systému pripojíte zámok brány, je treba túto funkciu povoliť. Nastaviť hodnotu DOBA ODOMKNUTIA a podľa typu zámku TYP SIGNÁLU NA ODOMKNUTIE (NORMÁLNE OTVORENÝ alebo NORMÁLNE ZATVORENÝ).

### 10.54 Typ tlačidla odchodu

Nastavte cieľ ovládania tlačidla odchodu na dvere alebo bránu, podľa skutočnej inštalácie. Stlačením tlačidla odchodu potom otvoríte zámok dverí / brány.

### 10.55 Stav priradeného odomykacieho zariadenia

Súvisiace informácie o odomykacom zariadení sa zobrazia až po pripojení odomykacieho zariadenia k systému

## 10.6 Stav ovládača výťahu

Môžete povoliť / zakázať funkciu ovládania výťahu.

**Poznámka:** Táto funkcia funguje iba v prípade, že je v systéme nainštalovaný ovládací modul výťahu.

## 10.7 Nastavenie bezpečnostných parametrov vstupnej jednotky

### 10.71 Stav tampéru

Tampér (ochranný kontakt pri neoprávnenom otvorení krytu) po aktivácii tejto funkcie bude vo vstupnej stanici aktivovaný bezpečnostný kontakt a ak niekto bude manipulovať so vstupnou stanicou, spustí sa poplach. Musí byť tiež nastavené číslo miestnosti na prijatie poplachu tampéra.



### 10.72 Kontrola stavu dverí

Ak je táto funkcia povolená, systém skontroluje stav dverí po otvorení dverí. Nastavte TYP MAGNETICKÉHO KONTAKTU podľa typu zámku dverí (NORMÁLNE OTVORENÝ alebo NORMÁLNE ZATVORENÝ). Nastavte parameter NAJDLHŠIA DOBA OTVORENIA. Hneď ako sú dvere otvorené, vstupná stanica bude kontrolovať ich stav po nastavenú najdlhšiu dobu otvorenia dverí. Pokiaľ nebudú dvere po nastavenej najdlhšej dobe otvorenia dverí zatvorené zaznie zo vstupnej stanice zvukový signál.

## 10.8 Nastavenie hlasitosti reproduktora vstupnej stanice

Môžete nastaviť hlasitosť 10 % až 100 % podľa potreby.

## 11. Nastavenie uhla záberu

Môžete nastaviť uhol záberu pre vstupnú stanicu. Stlačením ikonky  NASTAVENIE pokračujte na KONFIGURÁCIA ZARIADENIA a ďalej na ZOZNAM VSTUPNÝCH STANÍC a vyberte vstupnú stanicu, zadajte UPRAVIŤ. Po zadaní hesla (štandardne "0") potvrdte stlačením „#“. V menu vstupnej stanice vyberte NASTAVTE UHOL ZÁBERU. Dotykom na obrazovke vyberte požadovaný uhol pohľadu potom stlačením tlačidla  budete

vyzvaní na potvrdenie voľby. Nastavenie uhla pohľadu sa prejaví pri zvonení na vstupnej stanici.

## 11.1 Nastavenie hesla pre konfiguráciu dverného zámku

Heslo môže mať maximálne 8 číslic, prvá číslica nesmie byť 0.

## 11.2 Režim nastavenia

V predvolenom nastavení je zapnuté. Ak je zapnuté môžete pri monitoroch v sieti nastavovať „Adresu miestnosti“ a „Poschodie“. Ak je vypnuté pri všetkých vstupných stanicích v sieti, nebude možné zmeniť adresu pri žiadnom monitore. Ak nechcete, aby používatelia omylom menili adresu monitorov, tak po inštalácii túto funkciu na všetkých vstupných stanicích vypnite.

## 12. Nastavenie systému

	Nastavenie položky	Položka	Vysvetlenie
1	Nastavenie zvuku	Tichý	V prednastavenom nastavení vypnuté. Ak bude povolené, monitor nebude pri zvonení zvoniť.
		Zvuk vyzváňania	<b>Opakovať vyzváňanie:</b> Ak vypnete, monitor pri zvonení zazvoní iba raz. <b>Vyzváňací tón otvorenia dverí:</b> Nastavte vyzváňací tón pre volanie zo vstupnej stanice. <b>Vyzváňací tón interkomu:</b> Nastavte vyzváňací tón pre interný hovor.
		Doba vyzváňania	Nastavte čas zvonenia (10-60 sekúnd).
		Hlasitosť vyzváňania	Hlasitosť zvonenia zvončeka.
			Hlasitosť zvonenia monitora.
2	Nastavenie zobrazenia dátumu a času v pohotovostnom režime	Zobraziť informácie o dátume a čase v pohotovostnom režime	V prednastavenom nastavení je vypnuté. Túto funkciu musíte povoliť, ak ju chcete využívať.
3	Akcie pri volaní	Žiadna akcia	Pri volaní zo vst. stanice nedôjde k žiadnej automatickej akcii.
		Vytvoriť fotografiu	Pri volaní zo vstupnej stanice sa automaticky vytvoria fotografie.
		Vytvoriť videozáznam	Pri volaní zo vstupnej stanice sa automaticky vytvorí videozáznam.
		Vytvoriť fotografiu a videozáznam	Pri volaní zo vstupnej stanice sa automaticky vytvoria fotografie aj videozáznam.
4	Jas	Nízky/Normál/Vysoký	Nastavte jas obrazovky.
5	Budík	Hlasitosť budíku	Nastavte 10 – 100 %.
		Budík 1,2,3,4,5,6	Každý budík môžete nastaviť samostatne.
		Stav budíku	Zapnutie/Vypnutie funkcie budíka.
		Typ budíku	Každý týždeň / mesiac / rok / raz.
		Dátum a čas	Nastavte čas budíka.
		Formát	Deň / Mesiac / Rok / Hodiny / Minúty.
		Vyzváňací tón budíka	8 tónov na výber.
Opakovať každý týždeň	Nastavte, ktoré dni má budík spustiť - Musí byť nastavený budík každý týždeň.		
6	Šetrič	Čas pre šetrič obrazovky	Nastavte: Nikdy / 1 / 2 / 5 / 10 / 30 minút.
7	Nastavenie DVR	Časové okno 1 / 2 / 3	Zapnutie / Vypnutie (stav budíka).
			Čas začiatku.
			Čas konca.
			Zdroj nahrávania (Vyber zdroj nahrávania).

8	Ochrana heslom	Režim ochrany	<b>Nechránený:</b> Pre vstup do nastavenia nie je vyžadované heslo.
			<b>Čiastočná ochrana:</b> Pre vstup do nastavenia systému je potrebné zadať heslo.
			<b>Plná ochrana:</b> Pre vstup do nastavenia aj do nastavenia systému je potrebné zadať heslo.
9	Systemový čas	Formát	Deň / Mesiac / Rok / Hodiny / Minúty / Sekundy.

10	Konfigurácia zariadenia	Meno zariadenia	Úprava názvu monitora.
		Adresa miestnosti	Nastavenie adresy miestnosti (adresa jedného bytu/rodiny musí byť zhodná).
		Call centrum	Ak je povolené, môžete nastaviť Adresu strediska.
		Adresa strediska	Ako riadiace centrum môžete nastaviť akýkoľvek vnútorný monitor.
		Poschodie	Výber z možných poschodí.
		Konfigurácia CCTV	<b>Stav kanála:</b> Zapnutie / Vypnutie.
			<b>Názov kanála:</b> Zvoľte názov kamery.
			<b>Typ videosignálu:</b> Zvoľte typ kamery.
		Zoznam monitorovacích zariadení	Zobrazenie zoznamu monitorovacích zariadení.
		Zoznam súkromných vstupných staníc	Zobrazenie zoznamu súkromných vstupných staníc.
		Pridanie monitorovacieho zariadenia.	Pre možnosť pridania zariadenia.
		Zmazanie monitorovacieho zariadenia	Pre možnosť odobratia zariadenia.
		Zoznam vstupných staníc	<b>Zobraziť:</b> Zobrazí nastavenie bez možnosti úpravy.
			<b>Upraviť:</b> pre vstup do nastavenia vstupnej stanice musíte zadať správne heslo.
			<b>Zrušiť:</b> ukončí možnosť nastavenia.
			Menu pri zvolení <b>UPRAVIŤ</b> (nutné zadať heslo): <b>Meno zariadenia:</b> Upravte názov vstupnej stanice.
			<b>Číslo zariadenia:</b> Upravte číslo zariadenia.
			<b>Adresa tlačidla:</b> pre nastavenie cieľovej adresy volania tlačidiel na vstupnej stanici.
			<b>Súkromné zariadenie:</b> Ak je povolené, môžete volať alebo byť monitorovaný iba touto rodinou.
			<b>Spúšťať:</b> Zobrazí sa až po povolení „Súkromné zariadenie“. Ak je povolené, môže súkromná vstupná stanica volať tejto rodine.
			<b>Sledovať:</b> Ak je povolené, môžu vnútorné monitory sledovať túto vstupnú jednotku.
			<b>Odomknutie monitorom:</b> Ak je povolené, je možné otvoriť dvere alebo bránu tlačidlom Odomknutie v stave sledovania.
			<b>Stav budíka:</b> Pri povolení zobrazia voľby pre ďalšie možnosti nastavenia zámku / brány.
			<b>Doba odomknutia:</b> voliteľne 0,8-30 sekúnd.
			<b>Typ signálu pre odomknutie:</b> nastavenie typu signálu pre odomknutie.
			<b>Typ tlačidla odchodu:</b> výber cieľa tlačidla odchodu, dvere alebo brána.
			<b>Stav priradeného odomykacieho zariadenia</b> (objaví sa, ak je v systéme vst. stanica s funkciou RFID): je možné povoliť / zakázať.
<b>Priradené odomykacie zariadenie:</b> zvolené zariadenie.			
<b>Stav ovládača výťahu:</b> povoliť / zakázať funkciu.			
<b>Skontrolovať stav dverí:</b> Nastaviť Typ magnetického kontaktu a Najdlhší čas otvorenia.			
<b>Hlasitosť:</b> Nastavenie hlasitosti reproduktora zvončeka.			
<b>Nastavte uhol záberu:</b> Nastavenie priblíženia stanice.			
<b>Nastavenie hesla:</b> Zmena hesla vstupnej stanice.			
<b>Režim nastavenia:</b> V predvolenom nastavení zapnuté. Ak túto položku zakážete pre všetky dverové stanice, adresa			

			miestnosti a poloha poschodia monitorov v sieti sa zobrazia na červeno a nie je možné ich zmeniť.
			<b>Povoliť reset do tov. nastavenia zo siete:</b> V predvolenom nastavení vypnuté. Ak ju povolíte, môžete obnoviť továrenské parametre dverovej stanice zo siete.
			<b>Informácie o stave siete:</b> Kontrola stavu 2-vodičovej siete.
			<b>Informácie o tomto zariadení:</b> Zobrazí číslo výroby a verziu programu.
		Odomknúť zoznam zariadení	Zoznam sa zobrazí až po odomknutí zariadení pripojených k systému.
11	Jazyk	Vyberte jazyk	Možnosť výberu požadovaného jazyka.
12	Zálohovanie internej pamäte	Záloha internej pamäte.	
13	Zmazať	Možnosť mazania položiek z internej alebo externej pamäte.	
14	Resetovať	Možnosť resetu položiek.	
15	Informácie o stave siete	Technické informácie o stave siete	Len na kontrolu stavu 2-vodičovej siete v systéme.
16	Informácie o tomto zariadení	Verzia programu	Aktuálna verzia programu zariadenia.
		Aktualizovať program	Súbor pre aktualizáciu programu z SD karty.

**Poznámka:**

Pri použití kalendára, pohotovostných hodín alebo rozhrania DVR bude zariadenie v stave šetriča obrazovky, pokiaľ sa s ním nebude pracovať po dobu 4 hodín.

### 13. Parametre nahrávania zvuku / videa / DVR

	Audio záznam	Video	DVR	Sledovanie	Čas hovoru	Iné rozhranie
Vnútorná pamäť	Približne 30 s.	Približne 8 s.	Nie	Maximálne 5 minút	Maximálne 1 minútu	Maximálne 10 minút
Externá pamäť (SD karta)	Približne 120 s.	Približne 15 s.	Čas každého súboru DVR je približne 300 sekúnd (maximálne) v prípade detekcie a približne 48 minút, keď nedeteguje pohybujúci sa objekt.			

## 14. Špecifikácia

Typ	Veria 8277B
Displej	Farebný 7" LCD, rozlíšenie 800 x 480
Ovládanie	Dotykové
Komunikácia	2-vodičová, digitálna
Wi-Fi	Nie
Vzdialená komunikácia	Nie
Skreslenie zvuku	Menej než 3 %
Frekvenčná odozva	400-3.5 K
Dĺžka vodiča	Maximálne 200 m
Audio	Digitálny signál (obojsmerne)
Video	Digitálny signál (vstup)
Interné volanie	Áno
Ďalšie monitory	Áno
Napájanie	DC 24 V / 1 A
Montáž	Povrchová
Spotreba	4 W (max.), 1,5 W (pohotovostný režim)
Prevádzkové podmienky	0 °C ~ +40 °C
Rozmery	210 x 143 x 22,5 mm

### Záruka:

SAFE HOME europe s.r.o. ako dodávateľ, ručí pôvodnému kupujúcemu, že tento výrobok bude pri bežnom používaní a prevádzke bez akýchkoľvek chýb materiálu a prevedenia, a to po dobu 24 mesiacov odo dňa predaja. Povinnosť dodávateľa sa na základe tejto záruky obmedzuje na výmenu výrobku. Oprava výrobku, či jeho výmena za opravený výrobok je na rozhodnutí dodávateľa. Kompletne znenie záručných podmienok a informácie týkajúce sa záručného a pozáručného servisu nájdete na webových stránkach [www.safe-home.eu](http://www.safe-home.eu).

SAFE HOME europe s.r.o. vyhlasuje, že výrobok je v zhode so základnými požiadavkami a ďalšími príslušnými ustanoveniami smernice. Zariadenie je možné voľne prevádzkovať v EÚ. Vyhlásenie o zhode je možné nájsť na webových stránkach [www.safe-home.eu](http://www.safe-home.eu).

# VERIA

je obchodnou značkou pre produkty spoločnosti:

**SAFE HOME europe, s.r.o. Seat of the company:**

Čechova 1005/4, 750 02 Přerov, Czech Republic

[www.veria.eu](http://www.veria.eu)

Spoločnosť SAFE HOME europe, s.r.o. si vyhradzuje právo modifikovať a meniť špecifikácie produktov bez predchádzajúceho upozornenia. Všetky materiály sú starostlivo kontrolované, avšak spoločnosť SAFE HOME europe, s.r.o. nenesie žiadnu zodpovednosť za prípadné následky spôsobené tlačovými chybami alebo chybami v prekladoch tohto návodu.