

VERIA

Uživatelská příručka Videotelefon Model: Veria 8277B-W













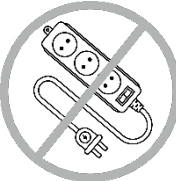

Před použitím si prosím pečlivě prostudujte tuto příručku
a uchovejte ji pro případ další potřeby.

Verze: V22

Obsah

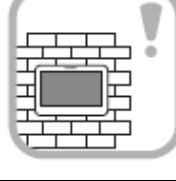
1. Varování a upozornění.....	3
2. Funkce a popis zařízení.....	4
2.1 Popis přístroje.....	4
2.2 Popis kontaktů.....	4
2.3 Nastavení přepínače.....	5
3. Vlastnosti a hlavní funkce.....	5
4. Obsah balení.....	5
5. Možnosti zapojení.....	6
5.1 Napájení pomocí adaptéru.....	6
5.2 Napájení pomocí BUS.....	7
6. Instalace.....	8
6.1 Specifikace kabeláže.....	9
7. Návod k obsluze.....	10
7.1 Základní operační gesta pro dotykovou obrazovku.....	10
7.2 Přijímání hovorů.....	10
7.3 Menu systému.....	11
7.4 Funkce interkomu.....	11
7.5 Přidání vstupní stanice do seznamu monitorovacích zařízení.....	12
7.6 Přidání analogových CCTV kamer do seznamu monitorovacích zařízení.....	12
7.7 EPTZ: Funkce přiblížení obrazu.....	12
7.8 Funkce NERUŠIT.....	13
7.9 Pořízení fotografie a videozáznamu.....	13
8. Prohlížení a mazání fotografií / videozáznamů.....	13
8.1 Nahrávání / Přehrávání, odstranění zvukových souborů.....	13
8.2 Informace o úložišti.....	14
8.3 Funkce budíku.....	14
8.4 DVR Funkce.....	14
8.5 Záloha vnitřní paměti.....	15
8.6 Nastavení vyzváněcího tónu.....	15
9. Nastavení systému.....	15
9.1 Nastavení systémového času.....	15
9.2 Nastavení hesla.....	15
9.3 Nastavení adresy pokoje.....	16
9.4 Nastavení názvu zařízení.....	16
9.5 Resetování některých parametrů v systému.....	16
10. Nastavení vstupní stanice.....	16
10.1 Číslo zařízení.....	16
10.2 Adresa tlačítka.....	17
10.3 Soukromé zařízení.....	17
10.4 Monitorovat (sledovat).....	17
10.5 Nastavení parametrů vstupní stanice.....	17
10.6 Stav ovladače výtahu.....	17
10.7 Nastavení bezpečnostních parametrů vstupní jednotky.....	17
10.8 Nastavení hlasitosti reproduktoru vstupní stanice.....	18
11. Nastavení úhlu záběru.....	18
11.1 Nastavení hesla pro konfiguraci dveřního zámku.....	18
11.2 Režim nastavení.....	18
12. Wi-Fi funkce.....	18
12.1 ID zařízení a stažení aplikace.....	18
12.2 Registrace do aplikace Tuya.....	19
12.3 Přidání zařízení.....	19
12.4 Aplikace Tuya - náhled.....	20
13. Nastavení systému.....	21
14. Parametry nahrávání zvuku / videa / DVR.....	23
15. Specifikace.....	24

1. Varování a upozornění

	<p>Nepoužívejte k napájení zařízení několikanásobné prodlužovací příčiny. V opačném případě může dojít ke generování zvýšené teploty a nebezpečí vzniku požáru.</p>		<p>Nepřipojujte zařízení k jiným přístrojům, jinak může dojít k jeho trvalému poškození.</p>
	<p>Neumísťujte, nepokládejte na zařízení těžké předměty.</p>		<p>Nepřipojujte napájecí kabel do zásuvky mokřma nebo vlhkřma rukama, hrozí nebezpečí úrazu el. proudem.</p>
	<p>K čištění vnějších částí zařízení od nečistot nepoužívejte vodu ani chemikálie. Použijte suchý hadřík, tak aby se zabránilo poškození.</p>		<p>Zařízení neinstalujte ve vlhkém prostředí. Nedodřením předepsaných provozních podmínek může dojít k poškození zařízení, úrazu el. proudem nebo vzniku požáru.</p>
	<p>Neohýbejte a neodpojujte napájecí kabel ze sítě násilím. Dojde-li k jeho poškození, hrozí nebezpečí požáru nebo úrazu elektrickým proudem.</p>		<p>Zařízení svépomocí nerozebírejte, neopravujte neb o neopravujte. V opačném případě může dojít k požáru, úrazu el. proudem nebo trvalému poškození zařízení.</p>
	<p>Zajistěte, aby se na povrchu zařízení nehromadil prach či jiné pevné částice a nečistoty.</p>		<p>Zamezte vniknutí cizích částic a látek do zařízení.</p>
	<p>Zařízení instalujte na rovný a stabilní povrch.</p>		<p>Pokud zařízení nepracuje správně ihned odpojte napájení ze sítě.</p>
	<p>Neinstalujte zařízení na místa vystavená přímému slunečnímu záření a v blízkosti zdrojů tepla.</p>		<p>Nepoužíváte-li zařízení delší dobu, odpojte jej od zdroje napájení.</p>

2. Funkce a popis zařízení

2.1 Popis přístroje

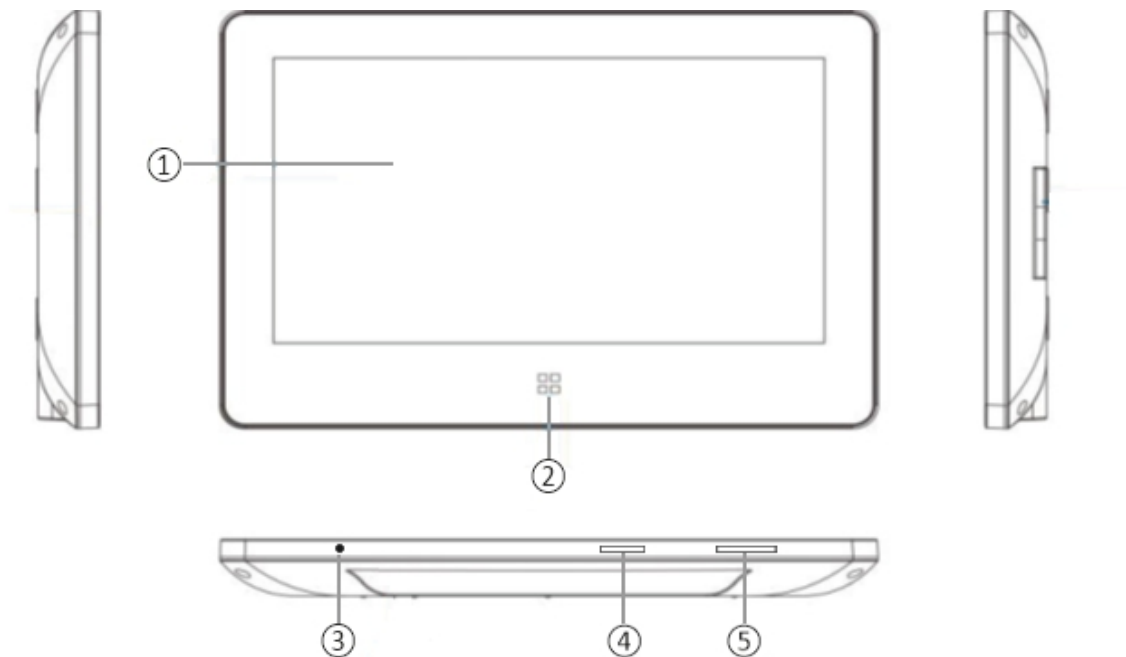

- ① LCD displej
- ② Tlačítko menu, vstup do hlavní nabídky
- ③ Mikrofon
- ④ Slot pro paměťovou SD kartu
- ⑤ Zapnutí / Vypnutí monitoru

2.2 Popis kontaktů

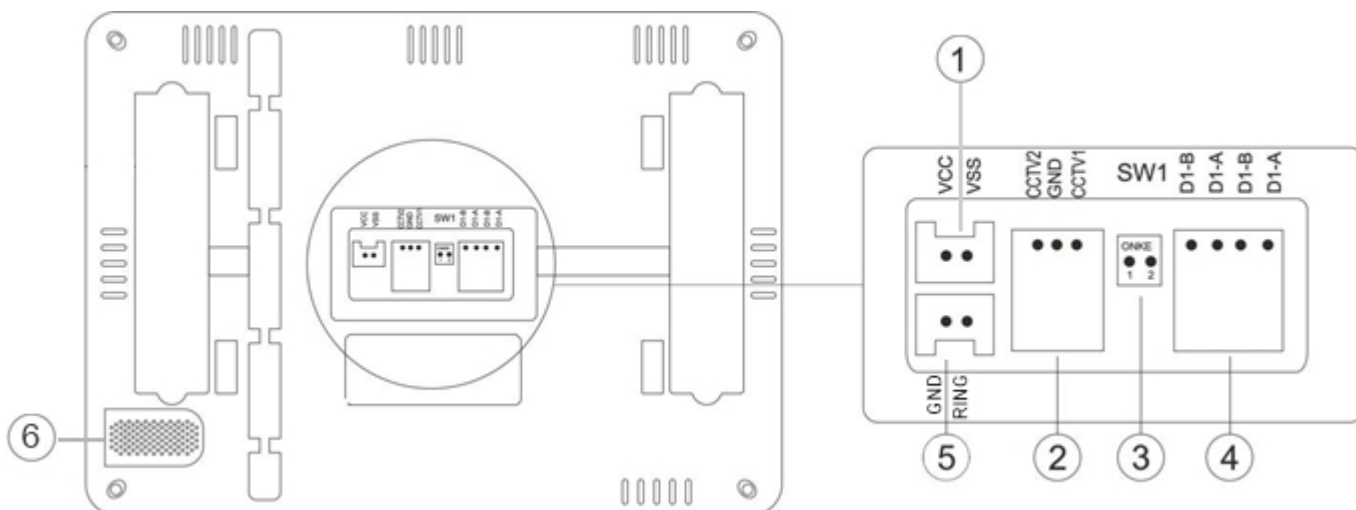

- ① Napájecí kontakt (DC 24 V / 1 A max.)
- ② Připojení analogových CCTV kamer 2x (jen modely 8277 a 8277-W)
- ③ SW1 Přepínač: Pro nastavení kontaktu 2-vodičové sběrnice
- ④ 2-Wire BUS sběrnice
- ⑤ Připojení externího tlačítka
- ⑥ Reproduktor

2.3 Nastavení přepínače

Pro dvou vodičovou sběrnici BUS je třeba provést správné nastavení přepínače.

Poslední monitor na 2-vodičové sběrnici by měl být nastaven SW1 na ON, jak je uvedeno na obrázku ①.

Ostatní monitory by měly nastavit přepínač SW1 do polohy OFF, jak je uvedeno níže na obrázku ②.

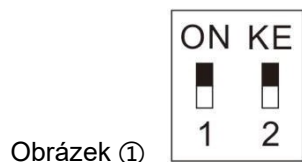

Obrázek ①

SW1 ON

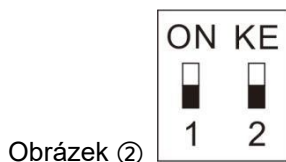

Obrázek ②

SW1 OFF

UPOZORNĚNÍ:

Přepínač je standardně nastaven na SW1 ON

NAPÁJENÍ:

Zařízení lze napájet buď z 2-vodičové sběrnice, nebo z adaptéru. Nelze použít oba způsoby napájení současně.

3. Vlastnosti a hlavní funkce

- ◆ Dotykový video monitor
- ◆ Digitální přenos signálu
- ◆ Přehledné rozhraní s dotykovou obrazovkou
- ◆ 2-vodičové připojení bez polarity, snadné zapojení
- ◆ Snadná instalace jako u běžného / tradičního 2-vodičového analogového systému
- ◆ Na integrovanou paměť lze uložit 256 fotografií a 16 video souborů
- ◆ Technologie kódování a dekódování H.264 poskytuje vysoce kvalitní video
- ◆ DVR s detekcí obličeje, detekcí pohybu a záznamem s dynamickou snímkovací frekvencí
- ◆ EPTZ: Možnost přiblížit obraz
- ◆ Funkce hlasového interkomu mezi monitory
- ◆ Uživatel si může snadno pojmenovat monitor a vstupní stanici
- ◆ Možnost připojení 2 analogových kamer

4. Obsah balení

- ◆ Monitor
- ◆ Držák na stěnu
- ◆ Svorkovnice
- ◆ Vrut M3x20mm 2ks
- ◆ Hmoždinka 2ks
- ◆ Napájecí adaptér

Po obdržení zařízení nejprve zkontrolujte, zda nedošlo během přepravy k viditelnému poškození obalu. Pokud je zařízení po rozbalení a odstranění ochranných obalů viditelně poškozeno, v žádném případě zařízení nebo jeho součásti nepožívejte a neprodleně kontaktujte prodejce.

5. Možnosti zapojení

5.1 Napájení pomocí adaptéru

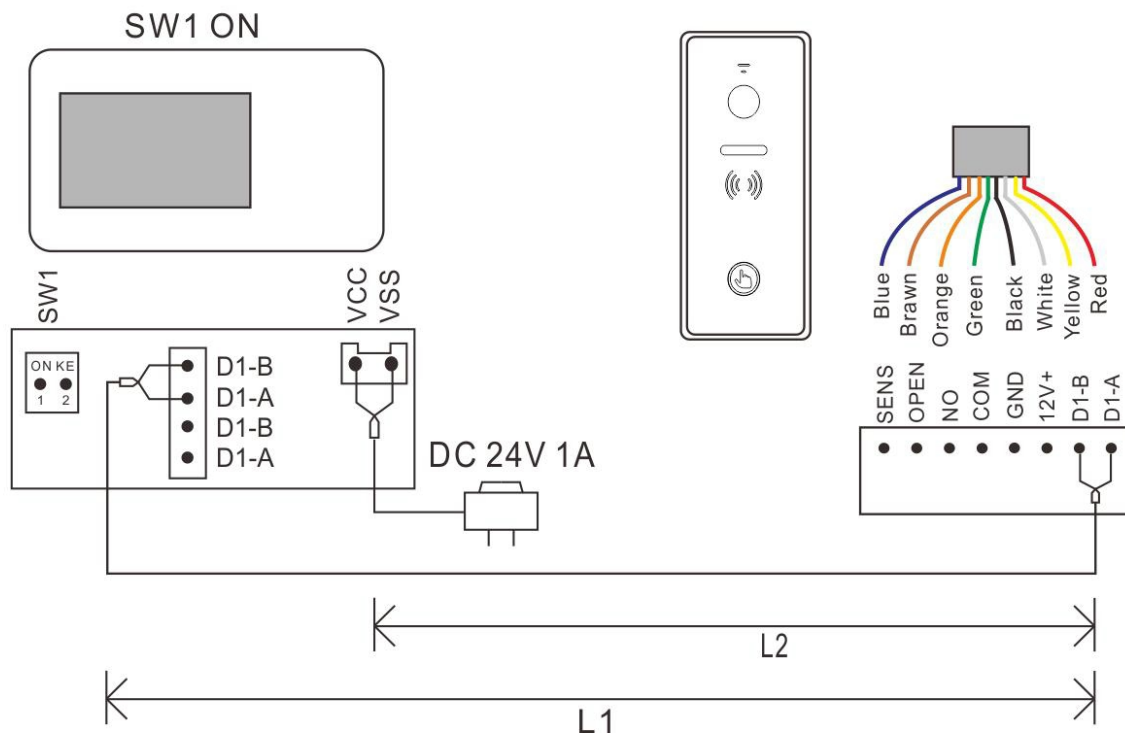

Napájení pomocí adaptéru – 2x monitor

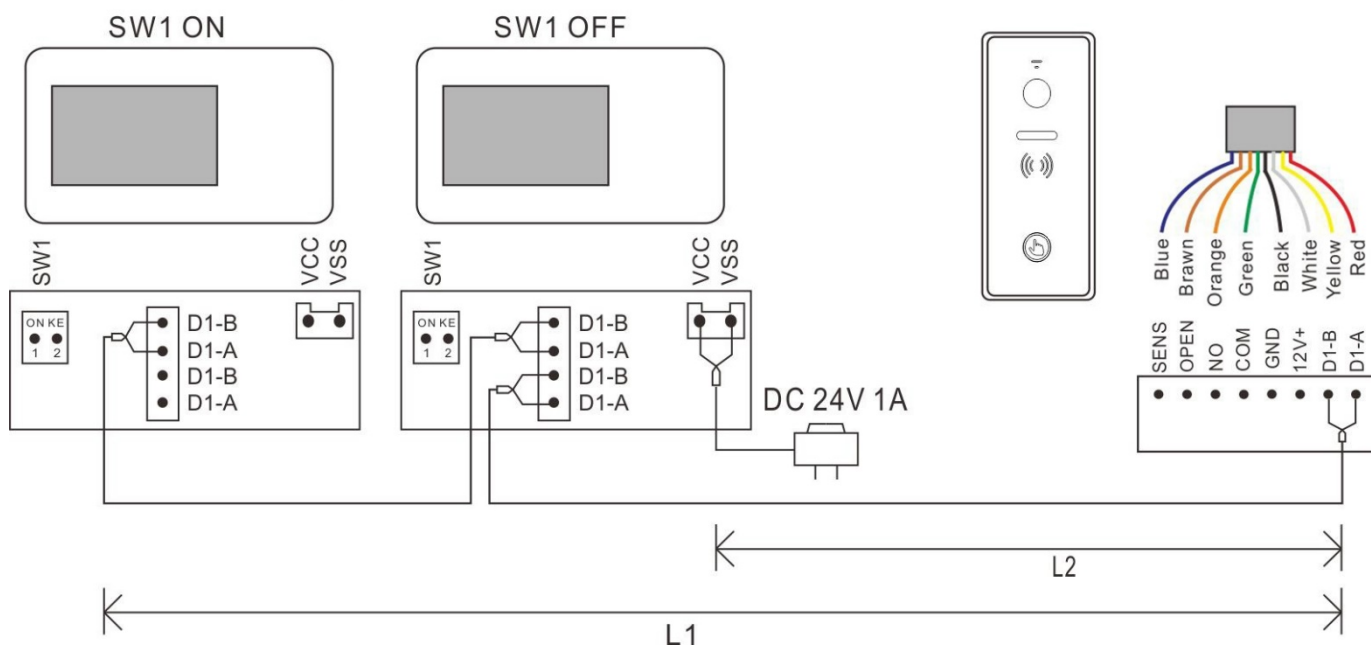

Napájení adapterem - maximální kapacita systému

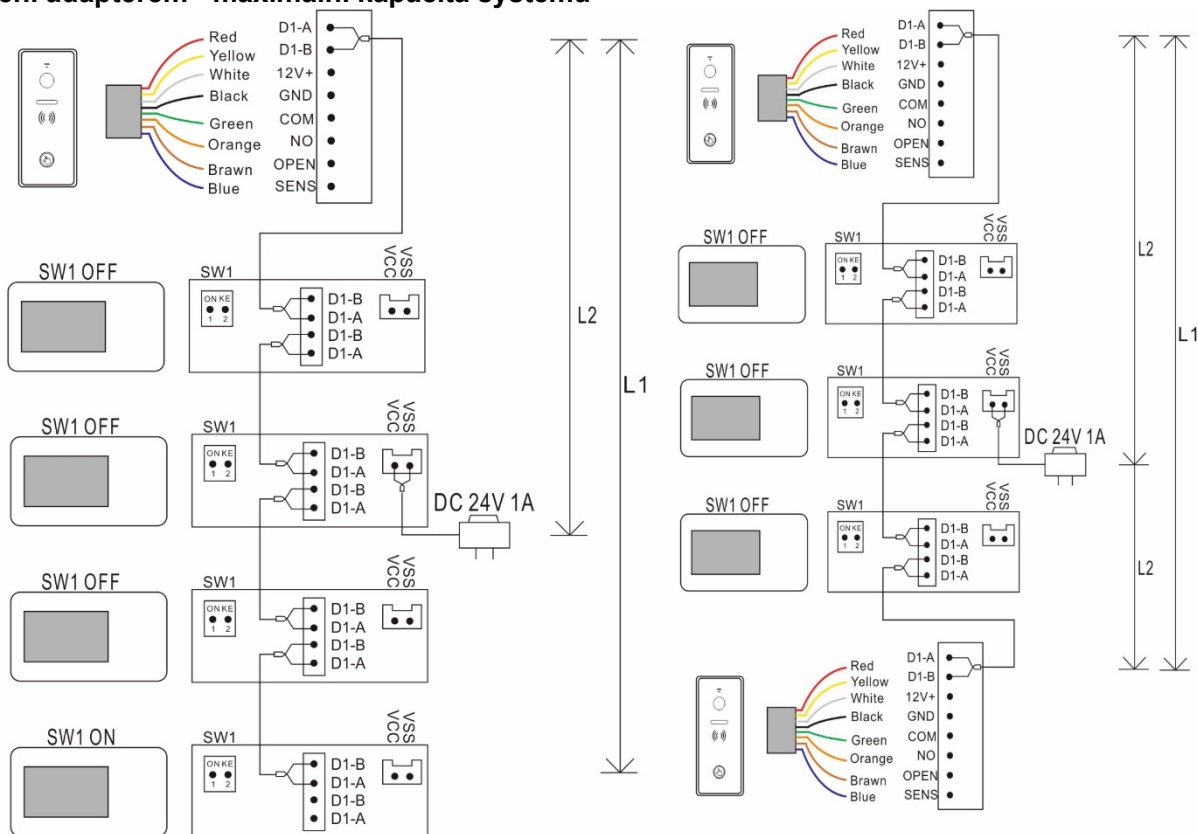

5.2 Napájení pomocí BUS

Zapojení 1x monitor + 1x vstupní stanice – napájení pomocí BUS (PW03A)

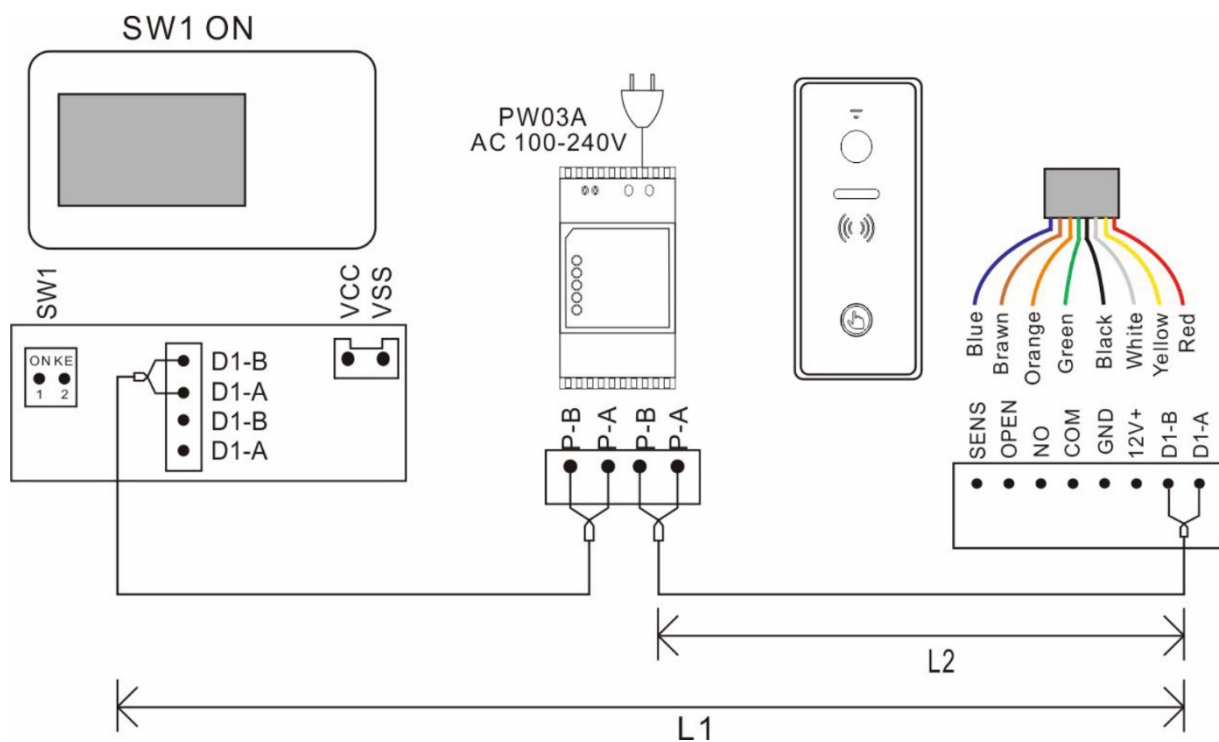

Napájení pomocí BUS - maximální kapacita systému

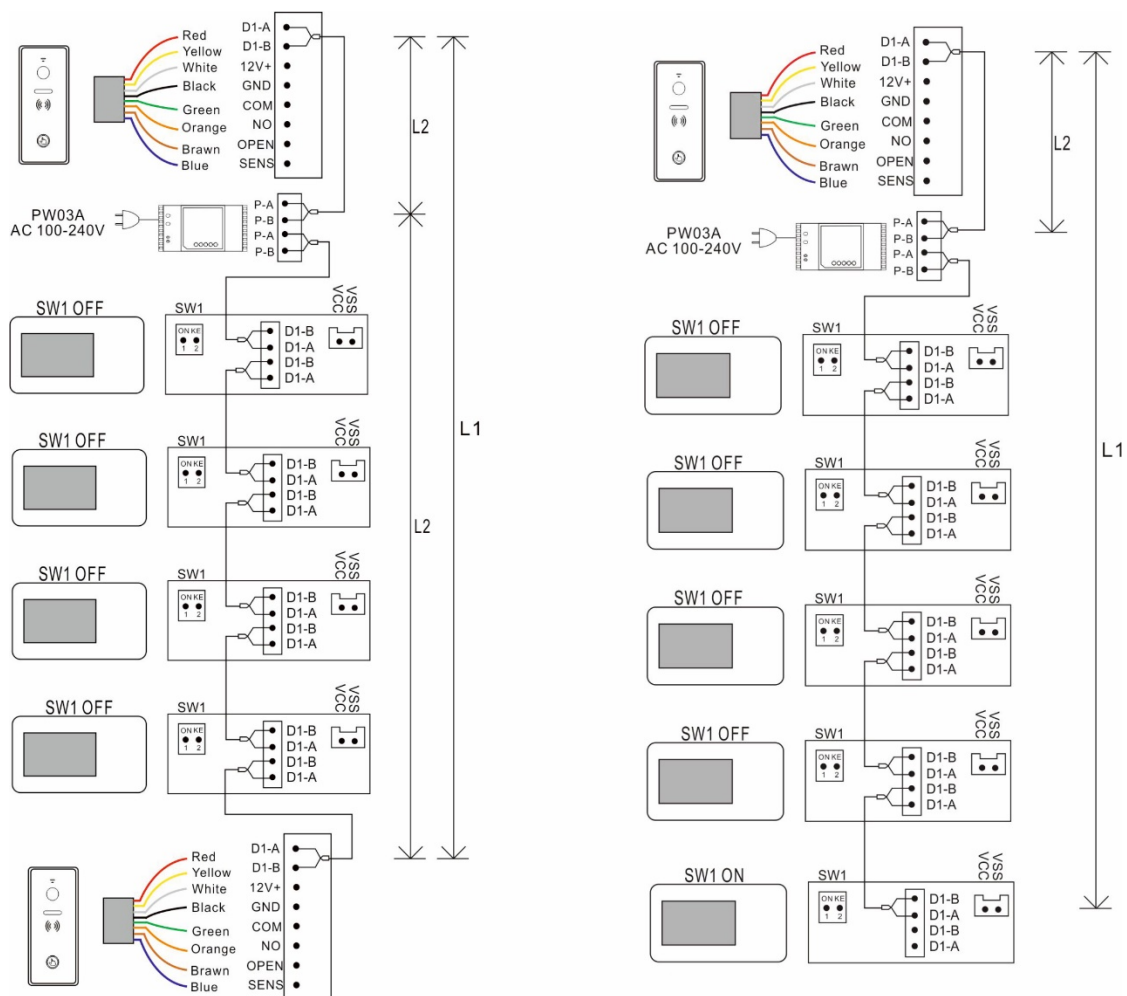

6. Instalace

Upozornění: Pro bezproblémový provoz videotelefonu, dodržujte prosím následující instalační pokyny.

Monitor neinstalujte:

- v prašném prostředí, aby nedošlo ke vniknutí prachu, či jiných pevných částic a látek do zařízení,
- v blízkosti zdrojů tepla nebo na místě vystavenému přímému slunečnímu záření,
- v prostředí s vysokou vzdušnou vlhkostí a kondenzací páry
- v blízkosti silných zdrojů elektromagnetického záření,
- na nestabilní a nerovné povrchy.

Postup instalace:



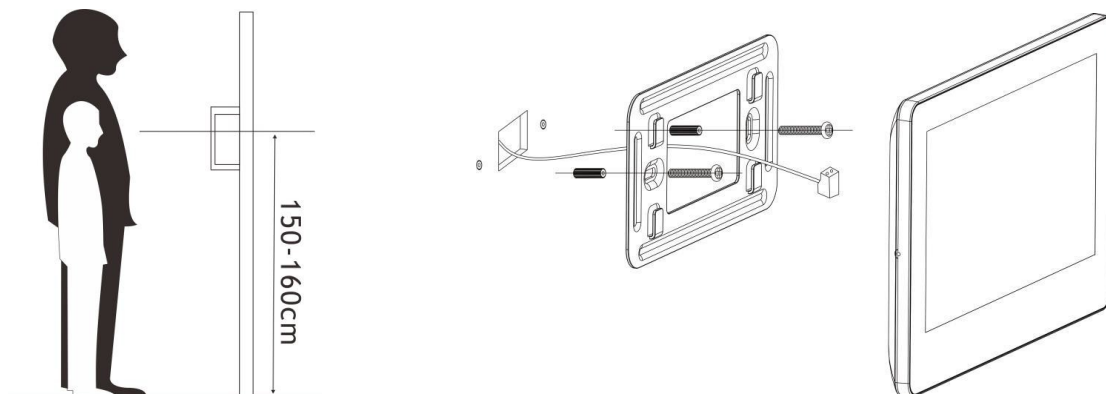



Připravte vhodnou kabeláž dle pokynů výrobce pro propojení jednotlivých komponentů v závislosti na jejich vzájemné vzdálenosti a zakončete odpovídajícími konektory. Zvolte požadovanou instalační výšku monitoru a



upevněte kovovou konzoli pomocí přiloženého spojovacího materiálu ve vodorovné poloze.

6.1 Specifikace kabeláže

Nejdelší vzdálenost vedení je omezena použitím různých kabelů.

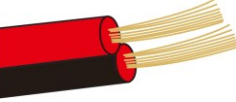
Typ kabelu	DC 24 V / 1A adapter		BUS - DIN zdroj PW03A	
	Vzdálenost monitoru od vst.stanice L1(m) (MAX)	Vzdálenost vst.stanice ke zdroji L2 (m) (MAX)	Vzdálenost monitoru od vst.stanice L1(m) (MAX)	Vzdálenost vst.stanice ke zdroji L2 (m) (MAX)
Paralelní kabel 2x0.5mm ² 	125	125	125	125
Paralelní kabel 2x0.75mm ² 	125	125	125	125
Kroucený kabel 2x0.5mm ² 	150	150	150	150
Kroucený kabel 2x0.75mm ² 	150	150	150	150
Standard CAT-5 	150	100	150	100
Standard CAT-5 párový 	200	150	200	150
Telefonní kabel 2x0.2mm ² 	50	50	50	50
Párový kabel 2x0.3 mm ² 	100	100	100	100

UPOZORNĚNÍ:

- Všechny kabely musí být nestíněné.
- Vzdálenost L2 znamená vzdálenost od vstupní stanice k napájení systému.
- Vzdálenost L1 znamená celkovou vzdálenost 2-vodičové sběrnice.
- Stejná sběrnice BUS by měla používat stejný vodič se stejnou specifikací.

Instalaci může provádět osoba znalá a řádně školená pro systémy VERIA.

7. Návod k obsluze

7.1 Základní operační gesta pro dotykovou obrazovku

(1) **Dotyk:** Výběr / Potvrzení

(2) **Posun vlevo:** Návrat do poslední nabídky / vypnutí obrazovky



(3) **Posun nahoru:** Přejít na další stránku

(4) **Posun dolů:** Přejít na předchozí stránku

7.2 Přijímání hovorů

Při vyzvánění se zobrazí na displeji obraz návštěvníka a na obrazovce ikona  .
Na obrazovce se také zobrazují níže uvedené ikony.

Ikona							
Funkce	Přijmout	Zavěsit	Hlasitost	Pořídit snímek	Nahrát videozáznam	Odemknout zámek nebo bránu	Zobrazit nebo skrýt ikony na obrazovce

Stiskem  přijmete hovor a můžete s návštěvníkem **maximálně 60 vteřin** hovořit. Po skončení hovoru stiskem  zavěsíte.

Během hovoru:

Stiskem  upravíte hlasitost.

Stiskem  se ikona změní na  a mikrofon monitoru se vypne.

Stiskem  pořídíte snímek.

Stiskem  spustíte nebo ukončíte nahrávání videozáznamu.

Stiskem  odemknete zámek dveří, stiskem  otevřete bránu.

7.3 Menu systému

Dotykem klávesy  můžete kdykoli vstoupit do hlavní nabídky systému, jak je uvedeno níže.



Tato ikona znamená, že komunikace se vstupní stanicí je v pořádku.



Tato ikona znamená, že není komunikace v pořádku. Před první komunikací, nebo když je problém s komunikací, tak se tato ikona zobrazí na obrazovce. Jakmile je v systému komunikace se vstupní stanicí v pořádku, ikona “?” zmizí.



Tato ikona v bílé barvě znamená, vložená micro SD karta je v dobrém stavu



Tato ikona v červené barvě znamená, vložená micro SD karta nejde přečíst.





Tato ikona v zelené barvě znamená, micro SD kartu je potřeba naformátovat.

7.4 Funkce interkomu

Pokud nainstalujete více jak jeden monitor v jedné rodině, stiskem ikony  VOLAT v hlavní nabídce, můžete provádět níže uvedené operace:

(1) Interní volání na jiný monitor

Stiskněte ikonu  VYTOČIT v nabídce Volání, zadejte adresu cílové místnosti a stiskem  uskutečnete hovor.

Poznámka:

Pokud nainstalujete dveřní stanici s více tlačítky, může monitor volat i na monitor v jiném bytě.

(2) Vysílání na jiné monitory



Stiskněte ikonu  VYSÍLAT v nabídce volání. Na obrazovce se zobrazí všechny monitory, které mají stejnou adresu pokoje. Pro vysílání můžete vybrat jakýkoli monitor, nebo všechny.

Poznámka: Při vysílání nemohou posluchači mluvit s provozovatelem vysílání.



(3) Historie volání

Stiskněte ikonu  NEDÁVNÉ v nabídce volání pro zobrazení historie. Stiskem ze seznamu libovolného hovoru uskutečníte hovor.

(4) Oblíbené

Stiskem a podržením libovolného hovoru v historii se zobrazí na obrazovce ikona  jejím potvrzením, přidáte monitor do kategorie OBLÍBENÉ. Stiskem ikony  OBLÍBENÉ vstoupíte do seznamu oblíbených a dotykem na vybrané jméno nebo číslo monitoru uskutečníte hovor.

7.5 Přidání vstupní stanice do seznamu monitorovacích zařízení

Stiskněte ikonu  SLEDOVAT v hlavní nabídce. Stisknutím ikony  PŘIDAT ZAŘÍZENÍ se na obrazovce objeví všechny vstupní stanice v systému. Stiskem vybrané stanice ji přidáte do seznamu monitorovacích zařízení a ikona se jménem vstupní stanice se zobrazí v nabídce SLEDOVAT a po jejím stisknutí spustíte její náhled.

V nabídce SLEDOVAT stiskněte a přidržte ikonu vstupní stanice, na obrazovce se zobrazí ikona  jejím potvrzením odstraní vstupní stanici ze systému.

7.6 Přidání analogových CCTV kamer do seznamu monitorovacích zařízení

Stiskněte tlačítko  v Hlavním menu stiskněte ikonu  KONFIGURACE zařízení (pokud je zadáno heslo, zadejte nyní toto heslo pro vstup do konfigurace). Stiskněte volbu Konfigurace CCTV, pro povolení zvolené kamery stiskněte ikonu . Po povolení bude CCTV kamera automaticky přidána do nabídky SLEDOVAT.

Poznámka:

Nastavení Konfigurace CCTV se v nastavení systému zobrazí pouze u monitoru, který má uvnitř kamerový modul.

Pokud chcete změnit název CCTV, dotkněte se tlačítka NÁZEV KANÁLU a vstupte do rozhraní pro úpravu názvu CCTV. Po úpravě názvu se dotkněte tlačítka RETURN a ukončete ji.



7.7 EPTZ: Funkce přiblížení obrazu

Při hovoru nebo sledování se dotkněte místa, které chcete přiblížit, obraz se na dotčeném místě přiblíží. Opětovným stiskem libovolného místa se obraz vrátí do normálu.





7.8 Funkce NERUŠIT

Pokud nechcete být rušeni vyzváněním, můžete povolit funkci NERUŠIT.

Metoda 1:

Stiskněte ikonu  TICHÝ REŽIM v Menu. Po jejím stisknutí aktivuje funkce NERUŠIT a ikona změní na .

Metoda 2:

Stiskněte ikonu  NASTAVENÍ a v podmenu vyberte Tichý režim a změnou ikonky na  aktivujete TICHÝ REŽIM. Na hlavní obrazovce se ikona  změní automaticky na .

7.9 Pořízení fotografie a videozáznamu

K dispozici je automatické i ruční nahrávání.

(1) Ruční nahrávání

Během hovoru nebo sledování stiskem  pořídíte snímek. Stiskem ikony  spustíte nahrávání

videozáznamu a ikona zčervená. Opětovným stiskem ikony  ukončíte nahrávání a ikona se vrátí zpět do bílé barvy.





(2) Automatické nahrávání

Stiskem ikony  NASTAVENÍ v hlavní nabídce přejděte do podnabídky a vyberte „Akce při volání“
Jsou 4 možnosti:

- Žádná akce
- Pořídit fotografii
- Pořídit videozáznam
- Pořídit fotografii a videozáznam

8. Prohlížení a mazání fotografií / videozáznamů





Stiskem ikony  FOTO v hlavní nabídce přejdete do seznamu souborů a stiskem vybrané fotografie ji zobrazíte.

Stiskem ikony  nebo  zobrazíte předchozí nebo další snímek. Stiskem ikony  VIDEO v hlavní nabídce přejdete do seznamu videozáznamů a stiskem vybraného videozáznamu jej spustíte. Stiskem ikony  nebo  zobrazíte předchozí nebo následující videozáznam.

Stisknutím a přidržením vybrané fotografie nebo videozáznamu se zobrazí ikona  a jejím potvrzením soubor odstraníte.

8.1 Nahrávání / Přehrávání, odstranění zvukových souborů

8.11 Nahrávání zvukových souborů

Stiskem ikony  NAHRÁT ZVUK se zobrazí nabídka nahrávání. Stisknutím ikony  spustíte nahrávání a ikona se změní na  na obrazovce se zobrazí časovač. Opětovným stisknutím ikony  nahrávání ukončíte.



8.12 Přehrávání audio souborů

Všechny zvukové soubory jsou zobrazeny na pravé straně obrazovky. Stisknutím vybraného zvukového souboru jej přehrajete. Uživatelé mohou nahrané zvukové soubory spustit také z hlavní nabídky.

Pokud jsou nahrané nové zvukové soubory bude v pravém horním rohu ikony  ZVUKY zobrazeno číslo.

Stisknutím ikony  ZVUKY vstoupíte do seznamu zvukových souborů a stisknutím vybraného zvukového souboru jej přehrajete. Nepřehrané zvukové soubory mají u názvu ikonu obálky.

8.13 Odstranění zvukových souborů

Stiskněte ikonu  ZVUKY v hlavní nabídce, vyberte „EXTERNÍ PAMĚŤ“ nebo „INTERNÍ PAMĚŤ“ a stisknutím a přidržením vybraného souboru se zobrazí ikona  a jejím potvrzením soubor odstraníte.

Poznámka:

Pokud chcete odstranit všechny fotografie/video záznamy/zvukové soubory stiskněte v hlavní nabídce ikonu  NASTAVENÍ vyberte nabídku Smazat a vyberte možnost Smazat veškerý obsah z interní paměti nebo Smazat veškerý obsah z externí paměti.

8.2 Informace o úložišti

Stiskněte ikonu  ÚLOŽIŠTĚ v hlavní nabídce a zobrazí se podrobné informace o úložišti pro externí a interní paměť.

8.3 Funkce budíku

Stiskněte ikonu  NASTAVENÍ v hlavní nabídce a přejděte na nabídku „BUDÍK“. Lze nastavit hlasitost budíku a 6 typů budíku podle potřeby uživatele. Když se budík spustí stiskem na červenou ikonu budíku jej vypnete. Pokud jej nevypnete spustí se opětovně za 1 minutu a poté se automaticky vypne.

8.4 DVR Funkce

Stiskněte ikonu  NASTAVENÍ v hlavní nabídce a přejděte na nabídku nastavení DVR. Lze nastavit čas pro spořič obrazovky a 3 časová okna. Vyberte si jedno časové okno, povolte jej, nastavte čas začátku, čas konce a zdroj nahrávání. Funkce DVR začne automaticky nahrávat, jakmile dosáhne času zapnutí nahrávání.

Poznámka:

- (1) DVR nahrává pouze video záznam bez zvuku.
- (2) Pro podporu funkce DVR je potřeba minimálně 2G SD kartu, doporučuje se 16 GB nebo 32 GB SD karta.
- (3) Pokud je detekován pohyb, nahrává se normální rychlostí (cca 25 až 30 f/s) pokud není detekován žádný pohyb, nahrává se nižší rychlostí (asi 3 f/s).
- (4) Pokud nastavíte čas začátku a čas konce stejný bude funkce DVR fungovat nepřetržitě.

8.5 Záloha vnitřní paměti

Pokud chcete zálohovat všechny nahrané soubory z interní paměti na SD kartu stiskněte ikonu  NASTAVENÍ

v hlavní nabídce, vyberte možnost Zálohování interní paměti, na obrazovce se zobrazí ikona  a jejím potvrzením bude provedena záloha paměti.

8.6 Nastavení vyzváněcího tónu

Uživatelé si mohou zvolit přednastavené vyzváněcí tóny na monitoru nebo si nastavit své vlastní soubory mp3 jako vyzváněcí tóny.

Postup:

Vytvořte složku „eRingTone“ na micro SD kartě a soubory mp3 překopírujte do složky. Vložte micro SD kartu

do monitoru, stiskněte v hlavní nabídce ikonu  NASTAVENÍ vyberte nabídku ZVUK VYZVÁNĚNÍ, poté vyberte vyzváněcí tón otevření dveří nebo vyzváněcí tón interkomu a zvolte požadovaný mp3 soubor.

9. Nastavení systému

9.1 Nastavení systémového času

Stiskněte ikonu  NASTAVENÍ v hlavní nabídce a vyberte možnost SYSTÉMOVÝ ČAS.

Formát času: Den / Měsíc / Rok / Hodiny / Minuty / Vteřiny, po nastavení, stiskněte NASTAVENÍ v levém horním rohu obrazovky pro potvrzení a uložení.

9.2 Nastavení hesla

9.21 Heslo pro nastavení a nastavení systému

Stiskněte ikonu  NASTAVENÍ v hlavní nabídce a vyberete nabídku OCHRANA HESLEM.

Jsou možné 3 režimy ochrany:

(1) Nechráněný: Není potřeba žádné heslo pro všechna nastavení

(2) Částečná ochrana: Pro nastavení systému je potřeba zadat heslo. Pro přístup do nabídky nastavení není potřeba zadávat heslo.

(3) Plná ochrana: Pro vstup do nastavení a nastavení systému je potřeba zadat heslo.

Poznámka:

(1) Po výběru režimu ochrany můžete nastavit 4místné heslo výchozí heslo je: 0000)

(2) Zadání hesla potvrdíte ikonou „#“, stisknutím ikony „*“ zrušíte zadání.

9.22 Ochrana heslem seznamu vstupních stanic

Pokud povolíte jakýkoli režim ochrany, musíte pro vstup do nabídky upravit v seznamu vstupních stanic zadat heslo.

Výchozí heslo je „0“ a můžete jej nastavit jako heslo pro nastavení systému.

Návod:

Stiskněte ikonu  NASTAVENÍ v hlavní nabídce, vyberte možnost KONFIGURACE ZAŘÍZENÍ, poté SEZNAM VSTUPNÍCH STANIC a vyberte požadovanou vstupní stanici, přejděte na možnost UPRAVIT, zadejte výchozí heslo „0“ a potvrďte ikonou „#“. Vyberte možnost NASTAVENÍ HESLA a nastavte nové heslo s 1 až 8 čísly.

Poznámka:

Pokud zadáváte heslo pro seznam vstupních stanic, musíte vložit číslo, které nebude mít první číslici 0.

9.23 Reset hesla

(1) Reset systémového hesla:

Pokud zapomenete heslo pro přístup do nastavení systému použijte následující postup. Restartujte monitor a přejděte do NASTAVENÍ.

Po restartování monitoru není pro první vstup do nastavení vyžadováno heslo. Přejděte do nabídky OCHRANA HESLEM a nastavte heslo podle potřeby.

(2) Reset hesla pro seznam vstupních stanic:

Pokud zapomenete heslo pro seznam vstupních stanic u jedné vstupní stanice, stiskněte a podržte resetovací tlačítko na vstupní stanici pro její resetování.

Úspěšné potvrzení resetu hesla je potvrzeno 2x pípnutím.

9.3 Nastavení adresy pokoje

Stiskněte ikonu  NASTAVENÍ v hlavní nabídce, přejděte na možnost konfigurace zařízení, vyberte adresu pokoje a nastavte adresu, jakou potřebujete.

Poznámka:

(1) Adresa pokoje má 8 číslic, ale pokud používáte interní hovory, nesmí být jako první číslice nastavena 0

(2) U monitorů instalovaných v jedné rodině musí být adresa pokoje nastavena na stejnou hodnotu. Pokud zazvoníte na vstupní stanici, budou zvonit současně všechny monitory a můžete odpovědět kterýmkoli.

9.4 Nastavení názvu zařízení

9.41 Nastavení názvu monitoru

Každý monitor může mít svůj název. Jména monitorů se vybírají pouze při interním hovoru.

Stiskněte ikonu  NASTAVENÍ v hlavní nabídce, přejděte na možnost konfigurace zařízení a vyberte jméno zařízení pro změnu jména monitoru.

9.42 Nastavení názvu vstupní stanice

Stiskněte ikonu  NASTAVENÍ v HLAVNÍ NABÍDCE, vyberte možnost KONFIGURACE ZAŘÍZENÍ, poté SEZNAM VSTUPNÍCH STANIC a vyberte požadovanou vstupní stanici. Přejděte na možnost UPRAVIT, zadejte správné heslo (výchozí heslo je „0“) a potvrďte ikonou „#“. Vyberte nabídku NÁZEV ZAŘÍZENÍ pro změnu jména vstupní stanice.

9.5 Resetování některých parametrů v systému

Stiskněte ikonu  NASTAVENÍ v hlavní nabídce vyberte nabídku resetovat a vyberte parametry, které chcete resetovat.

10. Nastavení vstupní stanice

Stiskněte ikonu  NASTAVENÍ v hlavní nabídce, vyberte možnost KONFIGURACE ZAŘÍZENÍ, poté SEZNAM VSTUPNÍCH STANIC a vyberte požadovanou vstupní stanici, přejděte na možnost UPRAVIT, zadejte správné heslo (výchozí heslo je „0“) a potvrďte „#“. Zde můžete nastavovat všechny parametry vstupní stanice.

10.1 Číslo zařízení

Plné číslo zařízení má 8 číslic, můžete nastavit libovolné. Pokud je v systému více než 1 vstupní stanice, nesmíte použít pro 2 vstupní stanice stejné číslo zařízení (00000001, 00000002, ...).

10.2 Adresa tlačítka

Ve výchozím nastavení je adresa tlačítka 1 a výchozí adresa pokoje monitoru je také 1.

Po instalaci tak můžete volat na vnitřní monitor. Pokud jste změnili na monitoru „adresu pokoje“, musíte také nastavit cíl volání pro tlačítka vstupní stanice.

Nastavení:

Vyberte v nastavení vstupní stanice nabídku adresa tlačítka 1 a nastavte adresu pokoje monitoru, na který chcete volat. Po nastavení můžete stisknutím tlačítka na vstupní stanici volat na monitory s nastavenou adresou pokoje.

Poznámka:

Pokud není adresa tlačítka nastavena stejně jako adresa pokoje cílového monitoru, může monitor sledovat vstupní stanici, ale vstupní stanice nemůže volat na monitor.

10.3 Soukromé zařízení

Pokud je tato funkce povolena, může být vstupní stanice nastavena jako soukromé zařízení jen pro jednu rodinu. Soukromá vstupní stanice může být sledována jen touto rodinou a lze z ní volat jen k této rodině.



10.4 Monitorovat (sledovat)

Pokud je tato funkce povolena, může být vstupní stanice sledována vnitřními monitory.

Pokud tuto funkci deaktivujete, nebudou monitory sledovat vstupní stanici.

10.5 Nastavení parametrů vstupní stanice

10.51 Odemčení monitorem

Pokud je tato funkce povolena, můžete odemknout dveře nebo bránu ve stavu sledování stisknutím ikony   ODEMKNOUT. Pokud tuto funkci deaktivujete, můžete odemknout dveře nebo bránu pouze při hovoru stisknutím ikony ODEMKNOUT.

10.52 Stav zámku dveří

Pokud k systému připojíte zámek dveří, je třeba tuto funkci povolit. Nastavit hodnotu DOBA ODEMČENÍ a podle typu zámku TYP SIGNÁLU PRO ODEMČENÍ (NORMÁLNĚ OTEVŘENÝ nebo NORMÁLNĚ ZAVŘENÝ).

10.53 Stav zámku brány

Pokud k systému připojíte zámek brány, je třeba tuto funkci povolit. Nastavit hodnotu DOBA ODEMČENÍ a podle typu zámku TYP SIGNÁLU PRO ODEMČENÍ (NORMÁLNĚ OTEVŘENÝ nebo NORMÁLNĚ ZAVŘENÝ).

10.54 Typ odchozího tlačítka

Nastavte cíl ovládání odchozího tlačítka na dveře nebo bránu, podle skutečné instalace. Stisknutím odchodového tlačítka poté otevřete zámek dveří / brány.

10.55 Stav přiřazeného odemykacího zařízení

Související informace o odemykacím zařízení se zobrazí až po připojení odemykacího zařízení k systému.

10.6 Stav ovladače výtahu

Můžete povolit / zakázat funkci ovládání výtahu.

Poznámka: Tato funkce funguje pouze v případě, že je v systému nainstalován ovládací modul výtahu.

10.7 Nastavení bezpečnostních parametrů vstupní jednotky

10.71 Stav tampéru

Tampér (ochranný kontakt při neoprávněném otevření krytu) po aktivaci této funkce bude ve vstupní stanici aktivován bezpečnostní kontakt a pokud někdo bude manipulovat se vstupní stanici, spustí se poplach. Musí být

také nastaveno číslo místnosti pro přijetí poplachu tampéru.



10.72 Kontrola stavu dveří

Pokud je tato funkce povolena, systém zkontroluje stav dveří po otevření dveří. Nastavte TYP MAGNETICKÉHO KONTAKTU podle typu zámku dveří (NORMÁLNĚ OTEVŘENÝ nebo NORMÁLNĚ ZAVŘENÝ). Nastavte parametr NEJDELŠÍ DOBA OTEVŘENÍ. Jakmile jsou dveře otevřeny, vstupní stanice bude kontrolovat jejich stav po nastavenou nejdelší dobu otevření dveří. Pokud nebudou dveře po nastavené nejdelší době otevření dveří zavřeny zazní ze vstupní stanice zvukový signál.

10.8 Nastavení hlasitosti reproduktoru vstupní stanice

Můžete nastavit hlasitost 10 % až 100 % podle potřeby.

11. Nastavení úhlu záběru

Můžete nastavit úhel záběru pro vstupní stanici. Stisknutím ikonky  NASTAVENÍ pokračujte na KONFIGURACE ZAŘÍZENÍ a dále na SEZNAM VSTUPNÍCH STANIC a vyberte vstupní stanici, zadejte UPRAVIT. Po zadání hesla (standardně "0") potvrďte stiskem „#“. V menu vstupní stanice vyberte NASTAVTE ÚHEL ZÁBĚRU. Dotekem na obrazovce vyberte požadovaný úhel pohledu poté stiskem tlačítka  budete vyzváni k potvrzení volby. Nastavení úhlu pohledu se projeví při zvonění na vstupní stanici.

11.1 Nastavení hesla pro konfiguraci dveřního zámku

Heslo může mít maximálně 8 číslic, první číslice nesmí být 0.

11.2 Režim nastavení

Ve výchozím nastavení je zapnuto. Pokud je zapnuto můžete u monitorů v síti nastavovat „Adresu pokoje“ a „Patro“. Pokud je vypnuto u všech vstupních stanic v síti, nebude možno změnit adresu u žádného monitoru. Pokud nechcete, aby uživatelé omylem měnili adresu monitorů, tak po instalaci tuto funkci na všech vstupních stanicích vypněte.

12. Wi-Fi funkce

Funkce Wi-Fi umožňuje připojení monitoru k síti Wi-Fi a propojení s mobilní aplikací. Uživatel může přijmout hovor ze vstupní stanice prostřednictvím mobilní aplikace Tuya, komunikovat s návštěvou a otevřít zámek nebo bránu.

Klepněte na ikonku  NASTAVENÍ systému, zvolte  Wi-Fi a stiskněte VYBERTE SÍŤ a vyhledejte Vaši Wi-Fi síť (musí být 2,4 GHz) a zadejte heslo pro připojení Wi-Fi. Nainstalujte aplikaci Tuya do mobilního telefonu z Google Play nebo App Store.

12.1 ID zařízení a stažení aplikace

 Device ID Zadáním získáte QR kód ID zařízení ve Wi-Fi. Naskenováním kódu QR přidáte zařízení do aplikace Tuya.

 Download App Zadáním získáte QR kód aplikace Tuya. Naskenováním kódu QR stáhnete aplikaci

Tuya  pro Android nebo iOS.

Požadavky OS na mobilní telefony: iOS 11 a vyšší, Android 6 a vyšší.

Poznámka:

- První účet, který je přidán k přístroji, bude považován za hlavní účet. Hlavní účet může sdílet odkazy na další účet Tuya a přidat toto zařízení.
- Se zařízením je možné spojit maximálně 10 účtů.
- Při volání z venkovního panelu obdrží hovor všechny mobilní telefony, které jsou připojeny k zařízení. První, kdo přijme hovor, může komunikovat s venkovní vstupní stanicí.
- Venkovní vstupní stanicí může současně sledovat pouze jeden mobilní telefon.

12.2 Registrace do aplikace Tuya

Při registraci účtu postupujte podle následujícího postupu

Otevřete aplikaci -> Zaregistrujte se -> Vyberte region -> Zadejte mobilní telefon nebo e-mail -> Získejte ověřovací kód -> Zadejte ověřovací kód -> Nastavte přihlašovací heslo -> Přihlaste se.

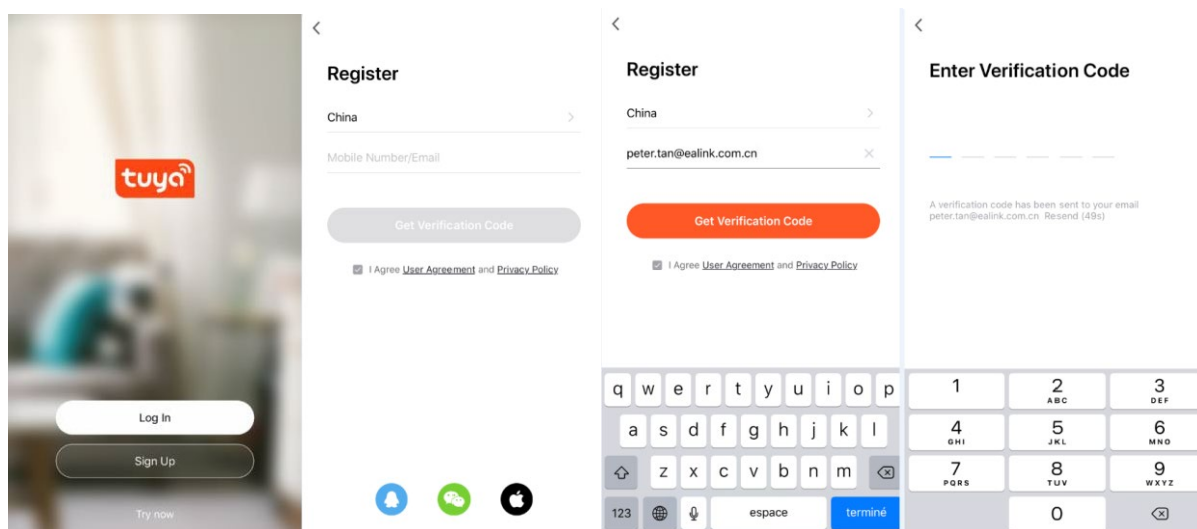

12.3 Přidání zařízení

Pro přidání zařízení postupujte podle níže uvedeného návodu:

Klikněte na tlačítko Skenovat v pravém horním rohu -> naskenujte QR kód zařízení na stránce nastavení monitoru -> zařízení přidáno.

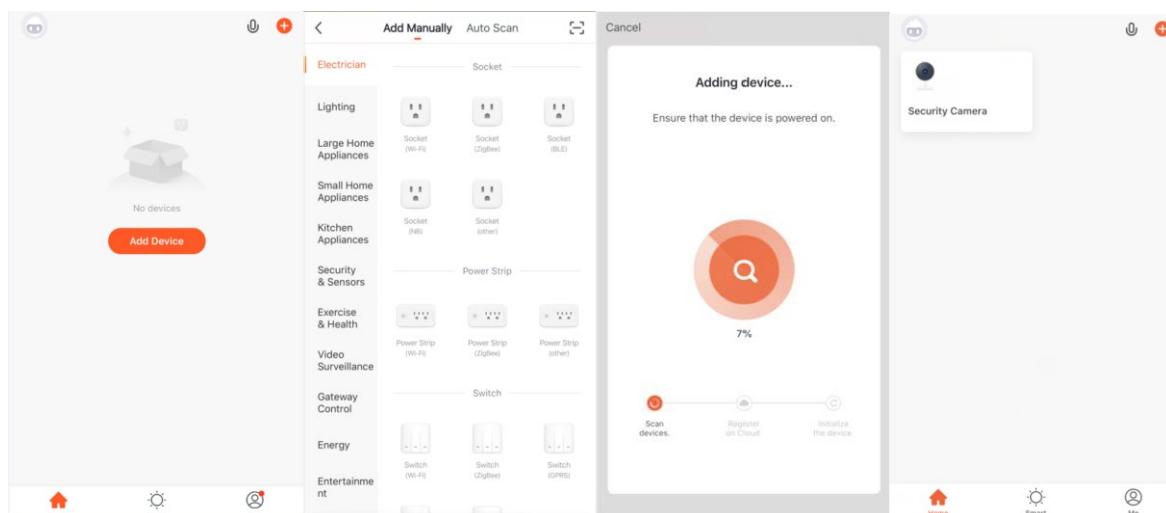

12.4 Aplikace Tuya - náhled

Kliknutím na ikonu přidaného zařízení vstoupíte do rozhraní monitorovacího venkovního panelu.



Brána: otevřete zámek brány



Obousměrný hovor: Stiskem aktivujete hovor



Dveře: Stiskem otevřete elektronický zámek



Video: Stiskem vytvoříte videozáznam návštěvníka



Snímek obrazovky: Pro pořízení fotografie návštěvníka



Kamery: Seznam zařízení, která jsou přidána k tomuto účtu



Album: Stiskem zobrazíte seznam videa a fotografií

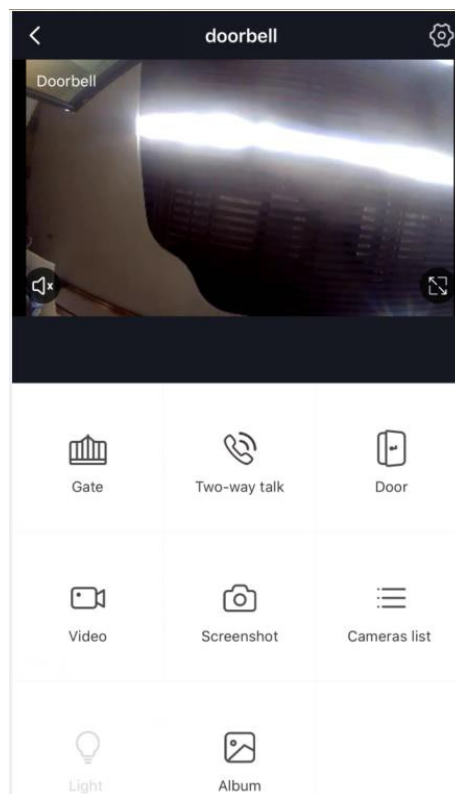

Klikněte na ikonku  pro vstup do nastavení.

Název zařízení: Změňte název přidaného zařízení

Sdílet zařízení: hlavní účet může sdílet toto zařízení s jiným účtem a přidat toto zařízení

Informace o zařízení: Zobrazí informace o zařízení

Základní nastavení funkcí: Nastavení režimu hovoru

Časté dotazy a zpětná vazba

Informace o firmwaru: Zobrazí verzi firmwaru

Odebrat zařízení: Odebrání zařízení z účtu

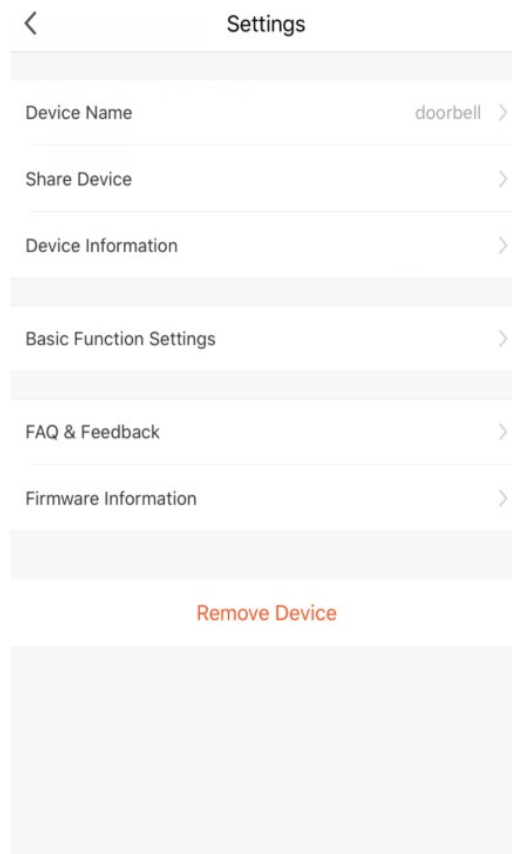

13. Nastavení systému

	Nastavení položky	Položka	Vysvětlení
1	Nastavení zvuku	Tichý	Ve výchozím nastavení vypnuto. Pokud bude povoleno, monitor nebude při vyzvánění zvonit.
		Zvuk vyzvánění	Opakovat vyzvánění: Pokud vypnete, monitor při vyzvánění zazvoní pouze jednou.
			Vyzváněcí tón otevření dveří: Nastavte vyzváněcí ton pro volání ze vstupní stanice.
			Vyzváněcí tón interkomu: Nastavte vyzváněcí ton pro interní hovor.
		Doba vyzvánění	Nastavte čas vyzvánění (10-60 vteřin).
Hlasitost vyzvánění	Hlasitost vyzvánění zvonku. Hlasitost vyzvánění monitoru.		
2	Nastavení zobrazení data a času v pohotovostním režimu	Zobrazit informace o datu a čase v pohotovostním režimu	Ve výchozím nastavení je vypnuto. Tuto funkci musíte povolit, pokud ji chcete využívat.
3	Akce při volání	Žádná akce	Při volání ze vst. stanice nedojde k žádné automatické akci.
		Pořídít fotografii	Při volání ze vstupní stanice se automaticky pořídí fotografie.
		Pořídít videozáznam	Při volání ze vstupní stanice se automaticky pořídí videozáznam.
		Pořídít fotografii a videozáznam	Při volání ze vstupní stanice se automaticky pořídí fotografie i videozáznam.
4	Jas	Nízký/Normál/Vysoký	Nastavte jas obrazovky.
5	Budík	Hlasitost budíku	Nastavte 10 – 100 %.
		Budík 1,2,3,4,5,6	Každý budík můžete nastavit samostatně.
		Stav budíku	Zapnutí/Vypnutí funkce budíku.
		Typ budíku	Každý týden / měsíc / rok / jednou.
		Datum a čas	Nastavte čas budíku.
		Formát	Den / Měsíc / Rok / Hodiny / Minuty.
		Vyzváněcí ton budíku	8 tonů na výběr.
		Opakovat každý týden	Nastavte, které dny má budík spustit - Musí být nastaven budík každý týden.
6	Spořič	Čas pro spořič obrazovky	Nastavte: Nikdy / 1 / 2 / 5 / 10 / 30 minut.
7	Nastavení DVR	Časové okno 1 / 2 / 3	Zapnutí / Vypnutí (stav budíku).
			Čas začátku.
			Čas konce.
			Zdroj nahrávání (Vyber zdroj nahrávání).
8	Ochrana heslem	Režim ochrany	Nechráněný: Pro vstup do nastavení není vyžadováno heslo.
			Částečná ochrana: Pro vstup do nastavení systému je potřeba zadat heslo.
			Plná ochrana: Pro vstup do nastavení i do nastavení systému je potřeba zadat heslo.
9	Systémový čas	Formát	Den / Měsíc / Rok / Hodiny / Minuty / Vteřiny.
10 11	Konfigurace zařízení.	Jméno zařízení	Úprava názvu monitoru.
		Adresa pokoje	Nastavení adresy pokoje (adresa jednoho bytu / rodiny musí být shodná).
		Call centrum	Pokud je povoleno, můžete nastavit Adresu střediska.

	Adresa střediska	Jako řídicí centrum můžete nastavit jakýkoliv vnitřní monitor.
	Patro	Výběr z možných pater.
	Konfigurace CCTV	Stav kanálu: Zapnutí / Vypnutí.
		Název kanálu: Zvolte název kamery.
		Typ videosignálu: Zvolte typ kamery.
	Seznam monitorovacích zařízení	Zobrazení seznamu monitorovacích zařízení.
	Seznam soukromých vstupních stanic	Zobrazení seznamu soukromých vstupních stanic.
	Přidání monitorovacího zařízení.	Pro možnost přidání zařízení.
	Smazání monitorovacího zařízení	Pro možnost odebrání zařízení.
	Seznam vstupních stanic	Zobrazit: Zobrazí nastavení bez možnosti úpravy.
		Upravit: pro vstup do nastavení vstupní stanice musíte zadat správné heslo.
		Zrušit: ukončí možnost nastavení.
		Menu při zvolení UPRAVIT (nutno zadat heslo): Jméno zařízení: Upravte název vstupní stanice.
		Číslo zařízení: Upravte číslo zařízení.
		Adresa tlačítka: pro nastavení cílové adresy volání tlačítek na vstupní stanici.
		Soukromé zařízení: Pokud je povoleno, můžete volat nebo být monitorován pouze touto rodinou.
		Spouštět: Objeví se až po povolení „Soukromé zařízení“. Pokud je povoleno, může soukromá vstupní stanice volat této rodině.
		Sledovat: Pokud je povoleno, mohou vnitřní monitory sledovat tuto vstupní jednotku.
		Odemčení monitorem: Pokud je povoleno, lze otevřít dveře nebo bránu tlačítkem Odemknutí ve stavu sledování.
		Stav budíku: Při povolení zobrazí volby pro další možnosti nastavení zámku / brány.
		Doba odemčení: volitelně 0,8-30 vteřin.
		Typ signálu pro odemčení: nastavení typu signálu pro odemčení.
		Typ odchozího tlačítka: výběr cíle odchozího tlačítka, dveře nebo brána.
		Stav přiřazeného odemykacího zařízení (objeví se, pokud je v systému vst. stanice s funkcí RFID): je možné povolit / zakázat.
		Přiřazené odemykací zařízení: zvolené zařízení.
		Stav ovladače výtahu: povolit / zakázat funkci.
		Zkontrolovat stav dveří: Nastavit Typ magnetického kontaktu a Nejdélší dobu otevření.
		Hlasitost: Nastavení hlasitosti reproduktoru zvonku.
		Nastavte úhel záběru: Nastavení přiblížení stanice.
	Nastavení hesla: Změna hesla vstupní stanice.	
	Režim nastavení: Ve výchozím nastavení zapnuto. Pokud tuto položku zakážete pro všechny dveřní stanice, adresa místnosti a poloha patra monitorů v síti se zobrazí červeně a nelze je změnit.	
	Povolit reset do tov.nastavení ze sítě: Ve výchozím nastavení vypnuto. Pokud ji povolíte, můžete obnovit tovární parametry dveřní stanice ze sítě.	

			Informace o stavu sítě: Kontrola stavu 2-vodičové sítě.
			Informace o tomto zařízení: Zobrazí číslo výrobku a verzi programu.
		Odemknout seznam zařízení	Seznam se zobrazí až po odemknutí zařízení připojených k systému.
12	Wi-Fi	Verze programu	Zobrazí verzi Wi-Fi programu.
		Wi-Fi	Zapnout / Vypnout.
		Přesměrování hovorů	Vypne / Zapne / Upřesní nastavení pro volání do aplikace TUYA.
		Vyberte síť	Vyberete ze seznamu sítí (musí být 2,4 GHz) a zadáte heslo do sítě.
		ID zařízení	QR kód pro přidání zařízení do aplikace Tuya.
		Stažení aplikace	QR kódy pro stažení aplikace Tuya.
13	Jazyk	Vyberte jazyk	Možnost výběru požadovaného jazyku.
14	Zálohování interní paměti	Záloha interní paměti.	
15	Smazat	Možnost mazání položek z interní nebo externí paměti.	
16	Resetovat	Možnost resetu položek.	
17	Informace o stavu sítě	Technické informace o stavu sítě	Pouze pro kontrolu stavu 2-vodičové sítě v systému.
18	Informace o tomto zařízení	Verze programu	Aktuální verze programu zařízení.
		Aktualizovat program	Soubor pro aktualizaci programu z SD karty.

Poznámka:

Při použití kalendáře, pohotovostních hodin nebo rozhraní DVR bude zařízení ve stavu spoříče obrazovky, pokud se s ním nebude pracovat po dobu 4 hodin.

14. Parametry nahrávání zvuku / videa / DVR

	Audio záznam	Video	DVR	Sledování	Čas hovoru	Jiné rozhraní
Vnitřní paměť	Přibližně 30 s.	Přibližně 8 s.	Ne	Maximálně 5 minut	Maximálně 1 minutu	Maximálně 10 minut
Externí paměť (SD karta)	Přibližně 120 s.	Přibližně 15 s.	Čas každého souboru DVR je přibližně 300 sekund (maximálně) v případě detekce a přibližně 48 minut, když nedetekuje pohybující se objekt.			

15. Specifikace

Typ	Veria 8277B-W
Displej	Barevný 7" LCD, rozlišení 800 x 480
Ovládání	Dotykové
Komunikace	2-vodičová, digitální
Wi-Fi	Ano
Vzdálená komunikace	Aplikace Tuya, iOS 11 a vyšší, Android 6 a vyšší
Zkreslení zvuku	Méně než 3 %
Frekvenční odezva	400-3.5 K
Délka vodiče	Maximálně 200 m
Audio	Digitální signál (obousměrně)
Video	Digitální signál (vstup)
Interní volání	Ano
Další monitory	Ano
Napájení	DC 24 V / 1 A
Montáž	Povrchová
Spotřeba	4 W (max.), 1,5 W (pohotovostní režim)
Provozní podmínky	0 °C ~ +40 °C
Rozměry	210 x 143 x 22,5 mm

Záruka:

SAFE HOME europe s.r.o. jakožto dodavatel, ručí původnímu kupujícímu, že tento výrobek bude při běžném používání a provozu bez jakýchkoliv vad materiálu a provedení, a to po dobu 24 měsíců ode dne prodeje. Povinnost dodavatele se na základě této záruky omezuje na výměnu výrobku. Oprava výrobku, či jeho výměna za opravený výrobek je na rozhodnutí dodavatele. Kompletní znění záručních podmínek a informace týkající se záručního a pozáručního servisu naleznete na webových stránkách www.safe-home.eu.

SAFE HOME europe s.r.o. prohlašuje, že výrobek je ve shodě se základními požadavky a dalšími příslušnými ustanoveními směrnice. Zařízení lze volně provozovat v EU. Prohlášení o shodě lze najít na webových stránkách www.safe-home.eu.

VERIA

je obchodní značkou pro produkty společnosti:

SAFE HOME europe, s.r.o. Seat of the company:

Čechova 1005/4, 750 02 Přerov, Czech Republic

www.veria.eu

Společnost SAFE HOME europe, s.r.o. si vyhrazuje právo modifikovat a měnit specifikace produktů bez předchozího upozornění. Všechny materiály jsou pečlivě kontrolovány, avšak společnost SAFE HOME europe, s.r.o. nenese žádnou odpovědnost za případné následky způsobené tiskovými chybami nebo chybami v překladech tohoto návodu.