

# VERIA

## Užívateľská príručka Videotelefón

Model: 7077











Pred použitím si prosím pozorne preštudujte túto príručku a uchovajte ju pre prípad ďalšej potreby.





## Obsah

1. Obsah balenia.....	5
2. Popis zariadenia.....	5
3. Možnosti zapojenia.....	6
3.1 Špecifikácie kabeláže.....	8
3.2 Inštalácia.....	8
4. Začíname.....	9
4.1 Ovládanie.....	9
4.2 Hlavné menu.....	10
4.3 Prehliadanie a prehrávanie záznamov a multimedialných súborov.....	12
5. Systémové nastavenie.....	15
5.1 Možnosti nastavenia.....	15
5.2 Pokročilé menu nastavenia.....	20
6. Technická špecifikácia a údržba.....	22
7. Záverečné ustanovenia.....	22
7.1 Autorské práva.....	23
7.2 Sortiment produktov.....	23
7.3 Upozornenie na nekvalitné kópie výrobku.....	23
7.4 Záruka.....	24

## VAROVANIE

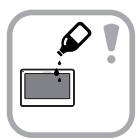
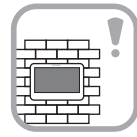
	<p>Nepoužívajte na napájanie zariadenia niekoľkonásobné predlžovacie káble. V opačnom prípade môže dôjsť ku generovaniu zvýšenej teploty a nebezpečenstvu vzniku požiaru.</p>		<p>Nepripájajte zariadenie k iným zariadeniam, inak môže dôjsť k jeho trvalému poškodeniu.</p>
	<p>Neumiestňujte či nekladte na zariadenie ťažké predmety.</p>		<p>Nepripájajte napájací kábel do zásuvky mokrými alebo vlhkými rukami, hrozí nebezpečenstvo úrazu elektrickým prúdom.</p>
	<p>Na čistenie vonkajších častí zariadenia od nečistôt nepoužívajte vodu ani chemikálie. Vždy použite suchú handričku, aby sa zabránilo mechanickému poškodeniu a úrazu elektrickým prúdom.</p>		<p>Zariadenie neinštalujte vo vlhkom prostredí. Nedodržaním predpísaných prevádzkových podmienok môže dôjsť k požiarom, úrazu elektrickým prúdom alebo trvalému poškodeniu zariadenia.</p>
	<p>Neohýbajte a neodpájajte napájací kábel od siete násilím. Ak dôjde k jeho poškodeniu, hrozí nebezpečenstvo požiaru alebo úrazu elektrickým prúdom.</p>		<p>Zariadenie svojpomocne nerozoberajte, neopravujte alebo neupravujte. V opačnom prípade môže dôjsť k požiaru, úrazu elektrickým prúdom alebo trvalému poškodeniu zariadenia.</p>

## UPOZORNENIE

	<p>Zaistite, aby sa na povrchu zariadenia nehromadil prach či iné pevné častice a nečistoty.</p>		<p>Zabráňte vniknutiu cudzích častíc a látok do zariadenia.</p>
	<p>Zariadenie inštalujte na rovný a stabilný povrch.</p>		<p>Ak zariadenie pri prevádzke vydáva podivné zvuky, okamžite odpojte zdroj napájania a kontaktujte technickú podporu.</p>
	<p>Neinštalujte zariadenie na miesta vystavené priamemu slnečnému žiareniu a v blízkosti zdrojov tepla.</p>		<p>Ak nepoužívate zariadenie dlhšiu dobu, odpojte ho od zdroja napájania.</p>

## Predstavenie zariadenia

7" videotelefón s farebným celodotykovým displejom v unikátnom ultratenkom prevedení. Vďaka vstavanému mikrofónu a reproduktoru možno komunikovať so vstupnou stanicou alebo jednotlivými monitormi „hands-free“ bez použitia slúchadla. Okrem štandardných funkcií videotelefónu ponúka model VERIA 7077 tiež navyše funkciu jednoduchého záznamového zariadenia s možnosťou pripojenia až 3 analógových kamier a ukladania snímok alebo videozáznamu. Zariadenie okrem iného vyniká jednoduchou montážou, ktorú možno zvládnuť v priebehu pár minút. Ľahké je tiež ovládanie videotelefónu vďaka menu kompletne v českom jazyku. Videotelefón VERIA 7077 je plne kompatibilný s dostupným sortimentom vstupných kamerových jednotiek a analógových kamier VERIA.

## Hlavné funkcie

- Hovor
- Monitorovanie
- Interný hovor
- Vysielanie
- Odpočúvanie
- Nerušiť
- Zanechanie odkazu
- DVR (záznamové zariadenie)

## Kontrola obsahu balenia

Po obdržaní zariadenia najprv skontrolujte, či nedošlo počas prepravy k viditeľnému poškodeniu obalu. Ak je však zariadenie po rozbalení a odstránení ochranných obalov viditeľne poškodené, v žiadnom prípade zariadenie alebo jeho súčasti nepožívajte a bezodkladne kontaktujte predajcu.

## Ochrana životného prostredia

Nevyhadzujte použité elektrické spotrebiče a batérie ako netriedený komunálny odpad, využívajte zberné miesta triedeného odpadu. V opačnom prípade môže dôjsť ku kontaminácii pôdy či vody.



## 1. Obsah balenia

Súčasť	Množstvo	Poznámka
Videotelefón	1 ks	Hands-free videotelefón
Držiak	1 ks	Konzola na povrchové upevnenie
Sieťový adaptér	1 ks	Napájací zdroj 15V/1A
Kábel 4-pinový	2 ks	RD+BU+YE+WH
Kábel 4-pinový	1 ks	2x BU+WH (CCTV)
Kábel 5-pinový	1 ks	RD+BU+YE+WH+BN
Spojovací materiál	4 ks	2x Ø3x35 mm + 2x hmoždinka
Užívateľská príručka	1 ks	Tlačená užívateľská príručka

Poznámka: Farebné značenie vodičov pri priložených prepojediacich kábloch: RD = červená, BU = modrá, YE = žltá, WH = biela, BN = hnedá.

## 2. Popis zariadenia

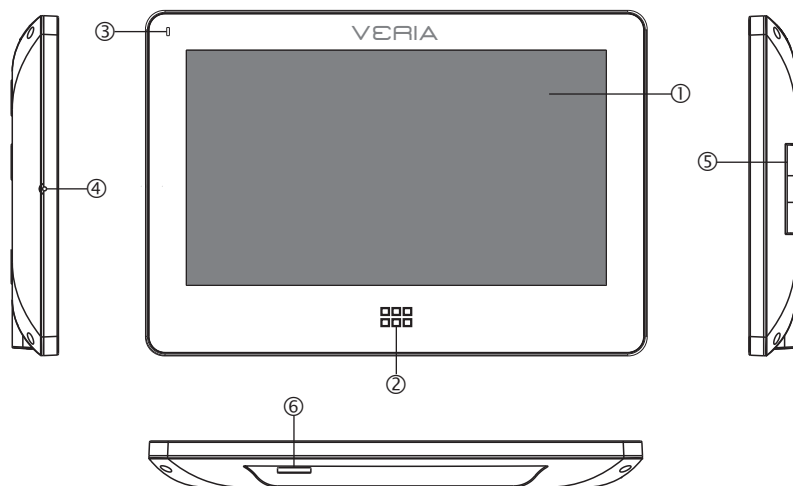

- ① Dotykový displej
- ② Tlačidlo hlavného menu
- ③ LED indikátor napájania

- ④ Mikrofón
- ⑤ Reproduktor
- ⑥ Slot pre microSD/SDHC kartu

### 3. Možnosti zapojenia

#### 1) Videotelefón + vstupná stanica + CCTV kamera + ovládanie el. zámku

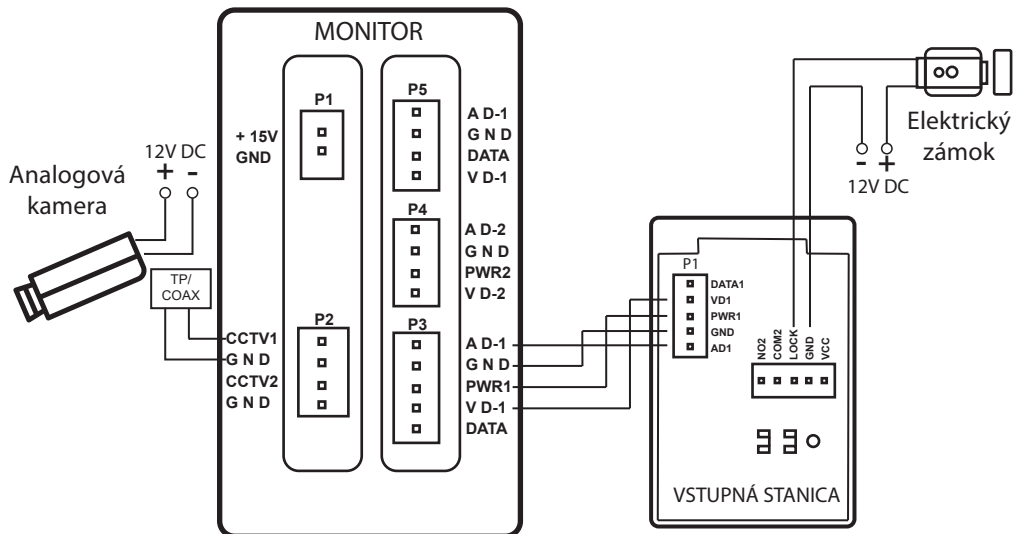

Port s označením P3, P4 aj P5 slúži k prepojeniu monitoru videotelefonu a vstupnej stanice.

Poznámka: Označenie svoriek pri porte P1 vstupnej stanice odpovedá: AD = audio, GND = uzemnenie, PWR = napájanie (+), VD = video.

Zariadenie je napájané cez port P1 pomocou sieťového adaptéra 15V / 1A DC (súčasť balenia), prípadne možno využiť výrobcom schválený zdroj na DIN lištu s obdobnými parametrami (nie je súčasťou balenia). Vstupná stanica je okrem portu P1 vybavená výstupným nepolarizovaným NO (normal open = „v pokoji otvorený“) kontaktom určeným pre otváranie elektrického alebo elektromagnetického zámku. **Pre napájanie zámku odporúčame použiť externý zdroj napájania dimenzovaný podľa špecifikácie výrobcu zámku** (napr. 12V/1A DC apod.).

Monitor disponuje portom P2 určeným na pripojenie dvojice analógových bezpečnostných kamier (CCTV1, CCTV2, 2x GND). Pre fyzické prepojenie s videotelefonom použijete pasívny prevodník krútený pár/BNC. Mimo to je nutné kameru napájať samostatným zdrojom (pozri schémy zapojenia).

Poznámka: Pre pripojenie analógovej kamery možno tiež využiť port P4, pri zapojení na svorky VD2 a GND.

2) 2x videotelefón + vstupná stanica + ovládanie el. zámku (funkcia „Interný hovor“)

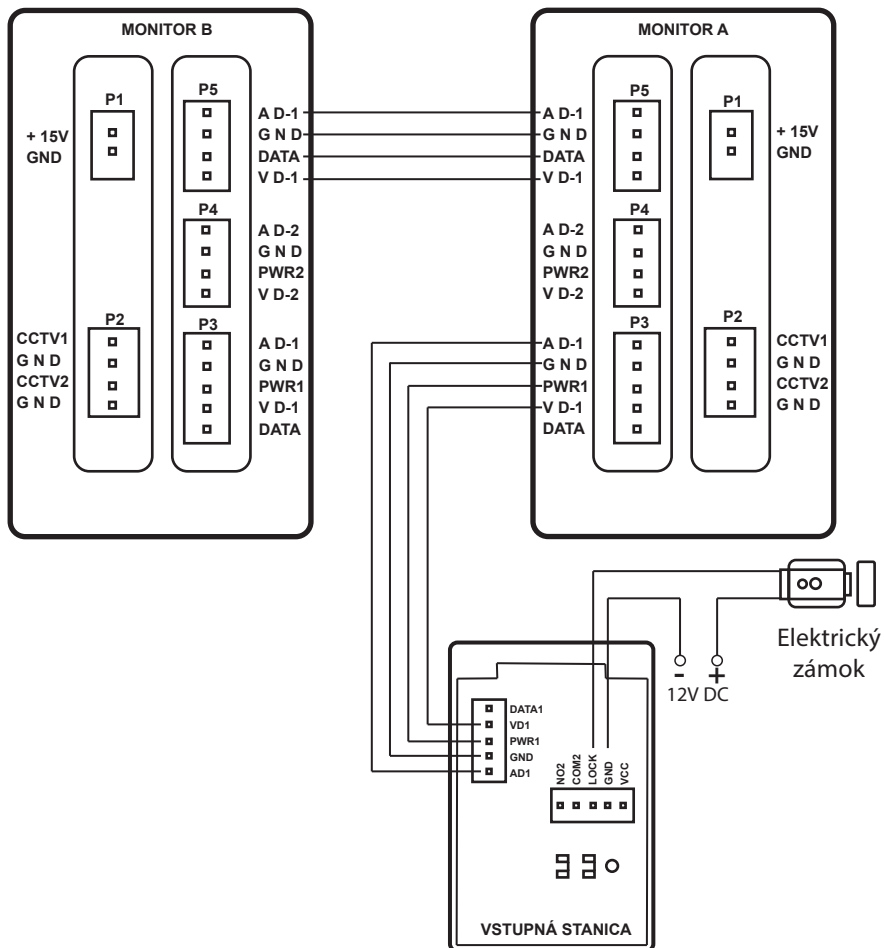

Zapojenie je podobné ako v predchádzajúcom prípade s tým rozdielom, že sa zostava videotelefónu skladá z 1 vstupnej stanice a 2 monitorov. Monitory sú vzájomne prepojené v rámci portu P5 z dôvodu funkcie „Interný hovor“ (viď popis hlavných funkcií).

#### Upozornenie:

**Pri použití dvernej stanice s dvoma a viac tlačidlami nefunguje interkom medzi monitormi.**

### 3.1 Špecifikácia kabeľáže

Pre spojenie medzi monitormi a vstupnými stanicami doporučujeme použiť pri vzdialenostiach do 30 m netienený signálny alebo dátový kábel s minimálnym prierezom 0,5 mm<sup>2</sup>. Pri vzdialenostiach väčších ako 30 m použite tienенý kábel s rovnakým prierezom.

Poznámka: Pri použití tieneneho kábla musí byť tienenie uzemnené.

### 3.2 Inštalácia

Upozornenie: Pre bezproblémovú prevádzku videotelefónu, dodržujte prosím nasledujúce inšalačné pokyny. Monitor neinštalujte:

- v prašnom prostredí, aby nedošlo k vniknutiu prachu, či iných pevných častíc a látok do zariadenia,
- v blízkosti zdrojov tepla alebo na mieste exponovanom priamemu slnečnému žiareniu,
- v prostredí s vysokou vzdušnou vlhkosťou a kondenzáciou pary
- v blízkosti silných zdrojov elektromagnetického žiarenia,
- na nestabilné a nerovné povrchy.

Postup inštalácie:

Pripravte vhodnú kabeľáž podľa pokynov výrobcu na prepojenie jednotlivých komponentov v závislosti na ich vzájomnej vzdialenosti a zakončite zodpovedajúcimi konektormi. Zvoľte požadovanú inšalačnú výšku monitora a upevnite kovovú konzolu pomocou priloženého spojovacieho materiálu vo vodorovnej polohe ①. Dbajte pritom na správnu orientáciu konzoly znázornenú na nasledujúcom obrázku ②. Pripojte konektory k monitoru a nasadte ho na konzolu pohybom smerom nadol ③.

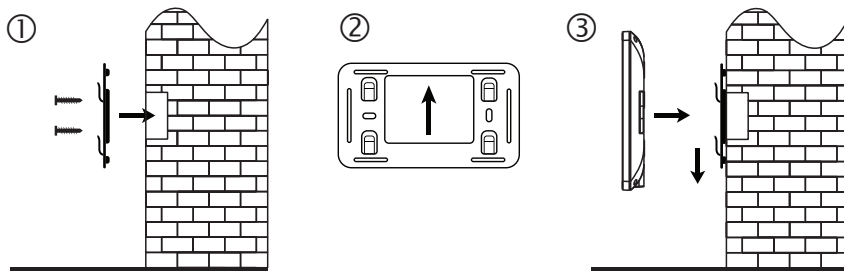







Poznámka: Pod konzolu na upevnenie monitoru doporučujeme umiestniť štandardnú elektroinštalačnú krabicu pod omietku s priemerom 72 mm z dôvodu zaistenia dostatočného priestoru na prepojenie konektormi.

## 4. Začíname

### 4.1 Ovládanie

Videotelefón disponuje kapacitným celodotykovým farebným displejom s uhlopriečkou 7 palcov, teda je jeho ovládanie veľmi jednoduché a intuitívne. Okrem displeja slúži na ovládanie tiež jediné dotykové tlačidlo označené symbolom  slúžiace pre rýchly návrat do hlavného menu (viď nižšie). Samotné ovládanie je realizované stlačením príslušného virtuálneho tlačidla zobrazeného na displeji alebo pretiahnutím prstami smerom zdola nahor či naopak pre pohyb v menu alebo zozname súborov. Opis navigácia v menu je popísaný na nasledujúcom obrázku.



V riadku v hornej časti displeja sa nachádza tlačidlo označené symbolom , ktoré slúži pre návrat do predchádzajúcej ponuky **1**, uprostred je umiestnený popis zobrazenej ponuky **2** a číslo aktuálne prehladanej záložky **3** označené symbolom . Tlačidlá  a  **4** sú určené na výber požadovanej hodnoty. Prepínače majú iba 2 možné stavy a slúžia na deaktiváciu [O] **5** či aktiváciu [I] **6** danej funkcie. Stlačením tlačidla [...] **7** prejdete do rozšírenej ponuky nastavenia vybranej funkcie.

## 4.2 Hlavné menu

Pre vstup do hlavného menu stlačte v pohotovostnom režime tlačidlo označené  . Potom dôjde k zobrazeniu nasledujúcej ponuky.



**[Dátum a čas]** - Po stlačení ikony dôjde k zobrazeniu elektronického kalendára a hodín. Ikona budíka v ľavom dolnom rohu displeja slúži na vstup do nastavenia budíka (alarmu), čas zobrazený v pravom dolnom rohu naopak na vstup do ponuky nastavenia systémového dátumu a času (pozri kapitolu 5.1). Ponuku „Dátum a čas“ opustíte stlačením tlačidla „Hlavné menu“. Elektronický kalendár a hodiny zostávajú na displeji trvale zobrazené, v iných prípadoch dôjde po 30 sekundách k automatickému vypnutiu podsvietenia displeja.

Poznámka: Ak je aktívny niektorý z alarmov, zmení ikona budíka v ľavom dolnom rohu farbu z bielej na červenú. Taktiež dôjde rovnakou farbou na zvýraznenie dní v kalendári, v ktorých má byť alarm aktivovaný.



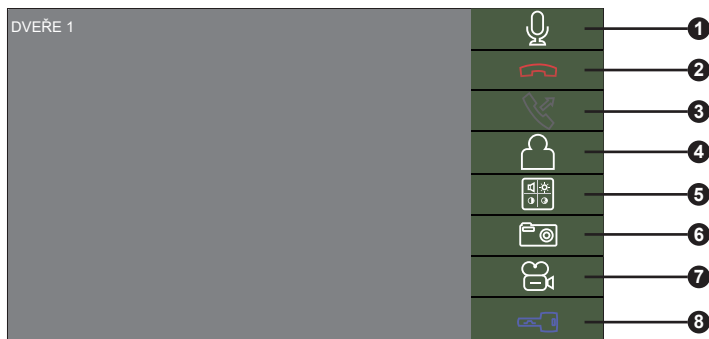

Poznámka: Nasledujúce ponuky „Foto“, „Video“, „DVR“, „Správa“ a „Multimedia“ slúžia na prezeranie a usporiadanie jednotlivých typov súborov. Navigácia a ovládanie je vo vyššie uvedených ponukách obdobná, teda z úsporných dôvodov bude práca so súbormi popísaná všeobecne v nasledujúcej kapitole 4.2.

**[Náhľad]** - Ponuka slúži na zobrazenie živého obrazu z pripojených vstupných staníc alebo analógových CCTV kamier.



Číslo	Popis funkcie tlačidla
①	Aktivácia alebo deaktivácia mikrofónu monitora
②	Ukončenie hovoru
③	Prepojenie prichádzajúceho hovoru (pri prepojení viacerých monitorov)
④	Prepínanie video vstupov (vstupnej stanice alebo CCTV kamery)
⑤	Nastavenie hlasitosti, jas, kontrastu a saturácie obrazu
⑥	Manuálne vytvorenie snímky
⑦	Manuálne obstaranie video sekvencie (pri prijatí hovoru)
⑧	Aktivácia kontaktu vstupnej stanice (napr. otvorenie el. zámku)

Poznámka: V režime „Náhľad“ možno aktivovať kliknutím do obrazu funkciu „Zoom“ (priblíženie), obdobným spôsobom sa funkcia deaktivuje. **Pre aktiváciu kontaktu vstupnej stanice je najprv nutné deaktivovať mikrofón (pozri tabuľku vyššie).**

**[Vyzváňanie]** - Po stlačení tejto ikony dôjde k aktivácii funkcie „Interný hovor“. Jedná sa o hlasový hovor medzi vzájomne prepojenými monitormi, ktorý na ostatných monitoroch možno klávesou  prijať, alebo klávesou  odmietnuť. Tlačidlá  a  sú určené na nastavenie hlasitosti hovoru.



Poznámka: Funkcia je dostupná iba pri vzájomnom prepojení 2 a viac monitorov.

**[Prehrávanie]** - Po stlačení tejto ikony dôjde k aktivácii funkcie „Vysielanie“. V tomto prípade je hlasový hovor vysielaný do všetkých pripojených monitorov bez možnosti výberu cieľového zariadenia. Ide iba o jednosmerný prenos zvuku, tzn. že je v ostatných monitoroch počuť užívateľ, ktorý vysielanie začal, ale nie naopak.

Poznámka: Funkcia je dostupná iba pri vzájomnom prepojení 2 a viac monitorov.

**[Monitor]** - Po stlačení tejto ikony dôjde k aktivácii funkcie „Odpočúvanie“. Pri voľbe funkcie odpočúvanie je možné cielené odpočúvanie vybraného pripojeného videotelefónu užívateľom. Podobne ako je tomu pri funkcii vysielanie, užívateľ, ktorý spustil funkciu odpočúvanie, počuje zvuky z okolia vybraného videotelefónu, nie naopak. Ak si užívateľ nepraje, aby bol jeho videotelefón odpočúvaný, možno túto funkciu v menu jednoducho zakázať (pozri kapitolu 5.1).

Poznámka: Funkcia je dostupná iba pri vzájomnom prepojení 2 a viac monitorov.

**[Stlmenie]** - Stlačením tlačidla dôjde k aktivácii , alebo deaktivácii  funkcie „Nerušit“. Pri aktivácii tejto funkcie nebude videotelefón pri prichádzajúcom hovore alebo vysielaní vydávať žiadny tón a dôjde len k zobrazeniu informácie na displeji.

**[Nahrávanie]** - Po stlačení tlačidla dôjde k spusteniu záznamu zvukového odkazu v maximálnej dĺžke 120 sekúnd. Prebiehajúci záznam je indikovaný zobrazením červeného štvorca v priestore ikony nahrávania. Opätovným stlačením tlačidla dôjde k ukončeniu záznamu a uloženiu odkazu do ponuky „Správa“ v hlavnom menu videotelefónu.

#### 4.3 Prehliadanie a prehrávanie záznamov a multimediálnych súborov

Kategória „Foto“, „Video“, „DVR“, „Správa“ a „Multimedia“ slúži na ukladanie, správu a prehrávanie zhotovených audio/video záznamov, prípadne uložených súborov na pamäťovej karte. Ak dôjde k obstaraniu nového záznamu, bude užívateľ o tejto skutočnosti v pohotovostnom režime monitora informovaný blikaním tlačidla hlavného menu v 1 sekundových intervaloch a zobrazením symbolu













 pri príslušnej

kategorie v pravom hornom rohu ikony. Po prezretí nových záznamov dôjde k deaktivácii blikania tlačidla hlavného menu a skrytiu symbolu ☒.



Súbory v kategóriách sú radené do adresárov pomenovaných podľa dátumu vzniku vo formáte RRRRMMDD (R = rok, M = mesiac, D = deň). Jednotlivé súbory sú pomenované podobne na základe dátumu a času vzniku vo formáte DD-MM-RRRR HH: MM: SS (H = hodina, M = minúta, S = sekundy), zoradené sú od najnovších po najstaršie. Doteraz neprehliadnutý záznam je navyše doplnený symbolom ☒, po prezretí sa symbol zmení na ☑.





Popis tlačidiel pre prácu s uloženými súbormi je uvedený v tabuľke:

Ikona	Popis funkcie tlačidla
 	Pohyb hore a dole vo výpise súborov
 	Výber predchádzajúceho/nasledujúceho súboru
 	Spustenie/pozastavenie prehrávania
	Odstránenie súboru
 	Zvýšenie/zníženie úrovne hlasitosti
 	Zvýšenie/zníženie rýchlosti prehrávania (2x~32x)
	Návrat do predchádzajúcej ponuky
	Výber zvukového súboru ako vyzváňacieho tónu

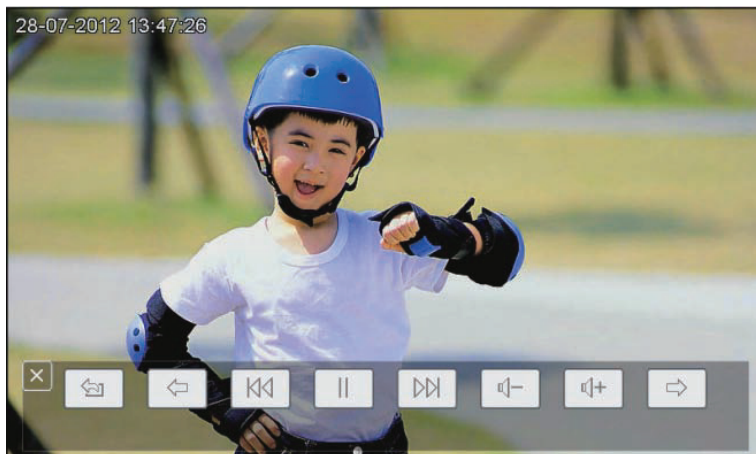
Pri prezeraní video záznamov sú jednotlivé súbory automaticky prehrávané za sebou v poradí uloženia a cyklus sa opakuje, kým používateľ prehrávanie neukončí manuálne.

Poznámka: Panel s ovládacími tlačidlami je možné pri prehrávaní skryť stlačením symbolu krížika v ľavom hornom rohu panela alebo kliknutím do voľného priestoru na displeji. Opakovaním druhého uvedeného spôsobu sa panel opäť zobrazí.



Ponuka **Multimedia** je určená pre prehrávanie obrázkov (.jpg) a zvukových súborov (.mp3) uložených na pamäťovej karte. Je členená do 2 zložiek, a to „Snímka“ a „Hudba“. Otvorenie súboru v zložke „Snímok“ aktivuje funkciu „Fotorámik“. Stlačením tlačidla  a následným stlačením jedného z tlačidiel   dôjde k spusteniu automatického prehrávania uložených snímok v intervale po 5 sekundách. Prehrávanie je možné ukončiť buď stlačením tlačidla  alebo tlačidla hlavného menu . Podobne funguje otvorenie súboru v druhej zložke „Hudba“, ktoré spustí jednoduchý mp3 prehrávač.

## 5. Systémové nastavenie

Pre vstup do menu systémových nastavení stlačte v pohotovostnom režime tlačidlo hlavného menu  a potom tlačidlo „Nastavenie“.

### 5.1 Možnosti nastavenia

**Čas zvončeka** - Nastavenie časového intervalu pre zvonenie po stlačení tlačidla zvončeka či aktiváciu funkcie „Vyzváňanie“ a „Monitor“. Interval je možné nastaviť v rozmedzí 10 ~ 60 sekúnd (10s, 15s, 20s, 25s, 30s, 35s, 40s, 45s, 50s, 55s, 60s).

**Hlasitosť zvončeka** - Nastavenie hlasitosti vyzváňania v rozmedzí 10 ~ 100% (10%, 20%, 30%, 40%, 50%, 60%, 70%, 80%, 90%, 100%).

**Nastavenie typu zvončeka** - Voľba vyzváňacieho tónu pre jednotlivé video vstupy „Dvere 1“, „Dvere 2“ a „Interkom“ (Interný hlasový hovor). Nastavením prepínača do polohy [I] pri položke [Návrat k zvoneniu], dôjde v prípade zvonenia k opakovaniu vyzváňacieho tónu. Nastavením prepínača do polohy [O] funkciu zakážete.

**Nerušiť** - Nastavením prepínača do polohy [I] dôjde ku stlmeniu vyzváňacích tónov v prípade stlačenia tlačidla zvončeka, interného hlasového hovoru a pod. Pri nastavení do polohy [O] funkciu [Nerušiť] zakážete.

Poznámka: Funkciu „Nerušiť“ možno tiež aktivovať stlačením tlačidla „Stlmenie“ (pozri kapitola 4.1).

**Monitoring** - Po nastavení prepínača do polohy [I] je možné daný monitor odpočúvať v rámci funkcie „Monitor“ (pozri kapitolu 4.1). Nastavením prepínača do polohy [O] je možnosť odpočúvania zakázaná.

**Prehraj tón tlačidla** - Ak je prepínač v polohe [I], je stlačenie ktoréhokoľvek tlačidla na monitore sprevádzané zvukovou signalizáciou. Nastavením prepínača do polohy [O] je zvuková signalizácia deaktivovaná.

**Názov ikony** - Ak je prepínač v polohe [I], zobrazujú sa pri ikonách v hlavnom menu popisky. Ak je prepínač v polohe [O] sú popisky skryté.

**Počet automatických snímok** - Aktivácia automatického obstarania snímok po stlačení tlačidla zvončeka na vstupnej stanici. Funkciu je možné nastavením prepínača do polohy [O] deaktivovať, alebo voľbou hodnoty 1 ~ 3 nastaviť požadovaný počet obstaraných snímok.

**Kopírovanie súborov na SD kartu** - Možnosť kopírovania súborov uložených vo vnútornej pamäti monitora na microSD pamäťovú kartu. Kopírovanie vykonáte stlačením [Kopírovať], prípadne zrušíte tlačidlom [Zrušiť].

**Nastavenie nahrávania** - Ponuka pre konfiguráciu funkcie záznamového zariadenia DVR (Digital Video Recorder).

**Záznam spustený** - Nastavením prepínača do polohy [I] dôjde k aktivácii funkcie DVR, nastavením prepínača do polohy [O] je funkcia DVR deaktivovaná.

**Citlivosť pohybového senzora** - Nastavenie citlivosti obrazovej detekcie pohybu. Nastavenie je možné v 3 úrovniach a to v úrovniach „Nízka“, „Normálna“ a „Vysoká“.

Poznámka: Ak sa vyskytujú často v zornom poli kamery vstupnej stanice pohybujúce sa objekty (napr. vegetácia, doprava), odporúčame z dôvodu úspory miesta na pamäťovej karte voliť nižší stupeň citlivosti.

**Čas začiatku**- Nastavenie času začiatku aktivácie funkcie DVR.

**Čas konca** - Nastavenie času konca aktivácie funkcie DVR.

Poznámka: Pre nepretržitý záznam nastavte čas začiatku na ľubovoľnú hodnotu a čas konca na hodnotu o minútu kratší (napr. začiatok 00:00, koniec 23:59).

**Počet klapiek** - Nastavenie FPS (Frames per second = snímky za sekundu) pri video sekvenciách zhotovovaných na základe detekcie pohybu. Voliť možno hodnoty 1, 2, 5 alebo 10 FPS. Čím je hodnota FPS vyššia, tým je video sekvencia plynulejšia, avšak zaberá na pamäťovej karte viac miesta.

**Rozlíšenie** - Nastavenie rozlíšenia video sekvencií zhotovovaných na základe detekcie pohybu. K dispozícii sú rozlíšenia 320x240 a



640x480. Rovnako ako u FPS, čím vyššia hodnota rozlíšenia, tým vyššia kvalita video sekvencie a vyššie nároky na úložisko záznamov.

Poznámka: Možnosti nastavenia FPS a rozlíšenie video sekvencií sú dostupné na základe veľkosti použitej microSD pamäťovej karty. Dostupné hodnoty vrátane orientačnej doby dĺžky záznamu sú uvedené v nasledujúcej tabuľke.

Kapacita	Rozlíšenie	FPS	Dĺžka záznamu
<2GB	Funkcia DVR nie je dostupná		
2GB	320x240	1	>24 hod./1 FPS
4GB	320x240	1, 2, 5	>48 hod./1 FPS
8GB	320x240	1, 2, 5, 10	>96 hod./1 FPS
≥16GB	320x240, 640x480	1, 2, 5, 10	>192 hod./1 FPS

**Zdroj nahrávania** - Voľba zdroja video signálu určeného pre záznam z pripojených vstupných staníc alebo analógových CCTV kamier.

**Poznámka: Zaznamenaný bude iba záznam video kanála zvoleného vo vyššie uvedenej voľbe. Ostatné pripojené kamery a vstupné stanice slúžia len pre živý náhľad videa!**

**Šetrič obrazovky nastavenia času** - Po spustení záznamu v rámci funkcie DVR dôjde k automatickému zobrazeniu zvoleného video vstupu na displeji. Voľbou času šetriča obrazovky je možné nastaviť dobu, po ktorú je podsvietenie displeja aktívne, než monitor prejde do pohotovostného režimu. K dispozícii sú hodnoty 1, 2, 3, 4, 5, 10, 15, 20, 25, 30, 35, 40, 45, 50, 55 a 60 min, prípadne voľbou „Nikdy“ možno šetrič úplne deaktivovať.

**Automatické ponechanie správy** - Funkcia automatického ponechania správy umožňuje návštevníkovi zanechať video odkaz, ak nedôjde po stlačení tlačidla zvončeka na vstupnej stanici na prijatie hovoru do doby, než skončí zvonenie (pozri voľba „Čas zvončeka“). Pre povolenie tejto funkcie nastavte prepínač v menu nastavenie do polohy [I], v opačnom prípade nebude funkcia aktívna. Pri aktívnej funkcii je návštevník po skončení zvonenia v továrenském nastavení vyzvaný hláškou: „Hello, no one is at home at the moment, please leave a message after the tone.“

(Dobrý deň, momentálne nie je nikto doma, po zaznení tónu prosím zanechajte odkaz). Po zaznení tónu môže návštevník nahrat video vzkaz v dĺžke 30 sekúnd. Ukončenie nahrávania je signalizované hláškou: "The recording is over, thank you" (Nahrávanie skončilo, ďakujem).

**Poznámka: Funkcia je dostupná iba pri monitore prepojeného so vstupnou stanicou a pri nastavenej adrese zariadenia na hodnotu „Izba 1“ (pozri nižšie).**

**Zmena hlášky pri začiatku a ukončení nahrávania odkazu-** Hlášky signalizujúce začiatok a ukončenie nahrávania odkazu môžete zmeniť nasledujúcim spôsobom:

- 1) V hlavnom menu stlačte tlačidlo [Nahrávanie] a nahrajte požadovaný odkaz v dĺžke max. 10 sekúnd pre začiatok a 20 sekúnd pre ukončenie záznamu.
- 2) Potom stlačte v hlavnom menu tlačidlo [Správa] a označte požadovaný záznam.
- 3) Stlačením tlačidla  vstúpite do ponuky pre nastavenie požadovanej hlášky zobrazenej na nasledujúcom obrázku.

VOLBA TÓNU ALARMU	
TYP ALARMU	SYSTÉMOVÝ TÓN
PLAY TYP	TÓN ZAČÁTKU
HLASITOST TÓNU ALARMU	05
ZRUŠIŤ	PROVÉŠŤ

- 4) Pri položke „Typ alarmu“ vyberte možnosť „Užívateľský tón“, ďalej pri položke „Play typ“ zvolte možnosť „Tón začiatku“, alebo „Tón ukončenia“ v závislosti na požadovanom type odkazu.

5) V prípade potreby upravte hlasitosť hlášky pomocou voľby „Hlasitosť tónu alarmu“ a nastavenie stlačením tlačidla [Vykonať] potvrďte

**Adresa zariadenia** - Pri prepojení 2 a viac monitorov je nutné nastaviť každému z nich unikátnu adresu. V opačnom prípade by dochádzalo v systéme ku kolízii adries a nebolo by možné ho plne využívať. Pri hlavnom monitore, ktorý je priamo prepojený so vstupnou stanicou nastavte možnosť „Pokoj 1“. Pri ďalších pripojených monitoroch nastavte jednu z ďalších dostupných možností „Pokoj 2 ~ 4“. Ak dôjde ku kolízii adries v systéme, je nedostupná adresa pri výbere zvýraznená červenou farbou.

**Stav portu** - Ponuka stav portu slúži na povolenie, alebo zakázanie video vstupov dostupných pre prezeranie v režime „Náhľad“ (pozri kapitolu 4.1). Nastavením hodnoty [I] na prepínači zodpovedajúcej video vstup povolíte, nastavením hodnoty [O] naopak zakážete.

**Nastavenie systémového času** - V ponuke je možné nastaviť systémový dátum a čas. Pomocou tlačidiel ◀ a ▶ nastavte požadované hodnoty a stlačením tlačidla [Uložiť] vykonané zmeny uložte, prípadne tlačidlom [Zrušiť] sa vrátite do predchádzajúcej ponuky bez uloženia zmien.

**Nastavenie času alarmu** - Ponuka slúži pre konfiguráciu 6 nezávislých alarmov (budíkov). Neaktívne alarmy sú označené symbolom ☒, aktívne alarmy naopak symbolom ☑. Pre nastavenie požadovaných parametrov stlačte v ktoromkoľvek mieste riadok so zodpovedajúcim alarmom (čas alarmu 1 ~ 6). Prepínačom [Stav] v polohe [I] daný alarm aktivujete či prepnutím do polohy [O] deaktivujete. Pomocou položky „Režim cyklu“ možno nastaviť periódu opakovania alarmu. Pri výbere možnosti „Jednoduchý“ prebehne alarm iba jedenkrát v nastavený dátum a čas. Výberom možnosti „Týždeň“, „Mesiac“ a „Rok“ sa bude nastavený alarm opakovať podľa zvolenej časovej periódy. Voľbou „Výber týždňa“ možno navyše prepínačmi upresniť konkrétne dni v týždni, v ktorých má byť alarm aktívovaný. Aktivovaný alarm je možné vypnúť stlačením symbolu 🔔 s číslom alarmu v ľavom dolnom rohu v prostredí kalendára. V opačnom prípade sa bude alarm opakovať v

60 sekundových intervaloch. Voľbou „Alarm zvonenia" je možné nastaviť jeden zo 6 dostupných systémových tónov.

**Formátovanie systému** - V rámci ponuky formátovania systému možno trvalo vymazať súbory uložené vo vnútornej pamäti monitora „Odstraňovanie pamäti flash" alebo na pamäťovej karte „Formátovanie SD karty". Pomocou prepínača vyberte požadované možnosti a tlačidlom [Vykonať] voľbu potvrdíte, prípadne tlačidlom [Zrušiť] zrušíte.

**Verzia programu** - Informácie o aktuálne používanej verzii firmware.

**Nastavenie pozadia** - V ponuke je možné zmeniť farbu pozadia zobrazeného na displeji pri aktivácii funkcie „Vyzváňanie", „Prehrávanie" a „Monitor". Zmenu vykonáte stlačením tlačidla v strede obrazovky (Farba 1 ~ 7, Snímka 1).

**Obnoviť predvolené nastavenia** - Voľba je určená pre obnovenie továrenského nastavenia monitora. Obnovenie možno potvrdiť stlačením tlačidla [Návrat], prípadne stlačením tlačidla [Zrušiť] zrušiť.

**Jazyk** - Pomocou tlačidiel ◀ a ▶ možné meniť jazyk menu video telefónu. K dispozícii sú jazyky: čeština, angličtina, ruština, arabčina a poľština.

Poznámka: Dostupné jazyky sa môžu líšiť v závislosti na aktuálnej verzii firmware.

## 5.2 Pokročilé menu nastavenia

Ponuka obsahuje pokročilé nastavenie týkajúce sa ovládania pripojených zariadení (el. zámky, pojazdy brán a pod.) funkciu pre aktualizáciu firmware a ďalšie. Pre vstup do menu najprv monitor vypnite (odpojte od zdroja napájania). Potom monitor k zdroju opäť pripojte, počkajte, až dôjde k dvojitému bliknutiu indikačnej diódy v ľavom hornom rohu monitora, a stlačte a podržte tlačidlo hlavné menu,  následne dôjde k zobrazeniu menu pokročilých nastavení.

Impulz ovládania brány (0,1; 0,2; 0,3; 0,4; 0,5; 0,6; 0,7; 0,8; 0,9; 1; 2; 3; 4; 5; 6; 7; 8; 9; 10; 11; 12; 13; 14; 15; 16; 17; 18; 19; 20; 21; 22; 23; 24; 25)

**Aktualizácia programu** - Voľba slúži k aktualizácii firmware monitoru. Pre aktualizáciu skopírujte aktualizáčn é súbory na pamäťovú kartu, vložte kartu do monitora a stlačte tlačidlo [Aktualizovať]. Stlačením tlačidla [Zrušiť] proces aktualizácie prerušíte.

**Čas odomknutia** - Nastavenie doby, počas ktorej je aktivovaný 1. výstupný kontakt pri vstupnej stanici. Časový interval je možné nastaviť v rozmedzí 1 ~ 10 sekúnd.

**Odblokovanie monitora** - Po nastavení prepínača do polohy [I] je povolené aktivovanie výstupného kontaktu vstupnej stanice v režime „Náhľad“. Nastavením prepínača do polohy [O] je táto funkcia zakázaná.

**Impulz ovládania brány** - Nastavenie doby, počas ktorej je aktivovaný 2. výstupný kontakt pri vstupnej stanici. Časový interval je možné nastaviť na jednu z nasledujúcich hodnôt sekúnd: Vypnuté; 0,1; 0,2; 0,3; 0,4; 0,5; 0,6; 0,7; 0,8; 0,9; 1; 2; 3; 4; 5; 6; 7; 8; 9; 10; 11; 12; 13; 14; 15; 16; 17; 18; 19; 20; 21; 22; 23; 24; 25 sekúnd.

Poznámka: Ak je nastavená hodnota "Vypnuté" [O], v režime náhľad bude zobrazený len jeden symbol kľúča pre aktiváciu 1. výstupného kontaktu pri vstupnej stanici.

## 6. Technická špecifikácia a údržba

<b>Displej</b>	Farebný 7" TFT; 800 x 480 (480 TVL)
<b>Ovládanie</b>	Dotykový displej + dotykové tlačidlo
<b>Pripojenie</b>	4-vodičové (<60 m 4x0,5 mm)
<b>A/V impedancia</b>	75/300 $\Omega$
<b>Video štandard</b>	PAL/NTSC
<b>Interná / externá</b>	Áno (64 snímkov)/voliteľne (microSD $\leq$ 32GB)
<b>Vyzváňanie</b>	Voliteľné (8 melódii)
<b>Ovládanie zámku</b>	Áno; 2x
<b>DVR (záznam)</b>	Voliteľne (pri použití microSD karty)
<b>Detekcia pohybu</b>	Áno (obrazová; 3 úrovně citlivosti)
<b>Vytvorenie snímky</b>	Áno (ručne / automaticky)
<b>Pripojenie kamier</b>	Áno (max. 3 analógové kamery)
<b>Nahrávanie odkazov</b>	Áno
<b>Ďalšie funkcie</b>	Budík, kalendár, foto rámček, mp3
<b>Montáž</b>	Povrchová pomocou upevňovacej konzoly
<b>Napájanie/spotreba</b>	15 V DC, 9 W (max.), 1 W (stand by)
<b>Rozmery</b>	185 x 127,5 x 18 mm
<b>Prevádzkové podmienky</b>	Teplota -10°C~60°C, 0%~95% RH

Video telefón VERIA vyžaduje minimálnu údržbu. Pri odstraňovaní znečistenia dodržujte prosím nasledujúce pokyny:

- Používajte mäkkú handričku, ktorá nezanecháva chlípky. Vyvarujte sa použitia hrubých látok, utierok obrúskov a iných materiálov, ktoré môžu zariadenie poškodiť.
- Pri čistení nepoužívajte rozpúšťadlá, aerosólové spreje ani abrazívne chemikálie.
- Zabezpečte, aby sa pri čistení do otvorov zariadenia nedostala vlhkosť, kvapaliny a pod.

## 7. Záverečné ustanovenia

### 7.1 Autorské práva

Tento manuál je vytvorený na základe licencie, ktorej výhradným vlastníkom je spoločnosť Veria Trade s.r.o. Manuál môže byť používaný alebo kopírovaný len v súlade s podmienkami tejto licencie. S výnimkou povolených prípadov nemôže byť žiadna časť tejto publikácie kopírovaná, uložená v zozname vyhľadávania alebo odovzdaná inej spoločnosti alebo osobe v akejkoľvek forme alebo význame. To isté platí aj čo sa týka prevedenia publikácie do iného formátu alebo jazyka, výnimka je možná len s písomným súhlasom vlastníka autorských práv licencie spoločnosti Veria Trade s.r.o. Obsah tohto manuálu bol vytvorený len ako informatívny materiál, v ktorom môžu byť vykonané zmeny obsahu bez predchádzajúceho upozornenia a pre spoločnosť Veria Trade s.r.o. z neho nevyplýva žiadny záväzok. Spoločnosť nenesie zodpovednosť za žiadne chyby alebo nepresnosti, ktoré by sa mohli objaviť v tejto publikácii. Ostatné názvy produktov, ochranných známk alebo registrovaných ochranných známk v tejto publikácii sú vo výlučnom vlastníctve spoločnosti Veria Trade s.r.o.

### 7.2 Sortiment produktov

Veria Trade vyrába širokú škálu bezpečnostných produktov pre domácnosť, vrátane poplachových zabezpečovacích a tiesňových systémov, kamerových systémov videotelefonov, digitálnych dverných kukátok, fotopascí a celého radu ďalších bezpečnostných komponentov. Pre ďalšie informácie navštívte webovú stránku na: [www.veria.eu](http://www.veria.eu)

### 7.3 Upozornenie na nekvalitné kópie výrobku

Spoločnosť Veria Trade je významným dodávateľom bezpečnostných systémov a technológií s maximálnym dôrazom na kvalitu, cenovú dostupnosť a užívateľský komfort dodávaných produktov. Naše výrobky sú často terčom kopírovania inými dodávateľmi a výrobcami. Napriek tomu že sa jedná o veľmi verné kópie, a v niektorých prípadoch je použitá aj pôvodná sprievodná dokumentácia k výrobkom (užívateľské príručky, manuály, záručné listy), rozdiel medzi výrobkami je

znateľný, nielen čo sa týka dielenského spracovania produktov, ale predovšetkým vo firmware zariadení. Kópie našich produktov sa vyznačujú chybami vo firmware, vysokou poruchovosťou komponentov alebo poruchami pri prenose informácií. Výnimkou nie je ani zjednodušenie niektorých základných funkcií, prípadne ich úplná absencia. Týmto by sme radi odporučili našim zákazníkom nakupovať iba originálne výrobky spoločnosti Veria Trade so zodpovedajúcim modelovým označením VERIA.

V prípade, že si nie ste istí, či sa jedná o originálny výrobok alebo o autorizovaného predajcu našich produktov či potrebujete informácie, kde je možné výrobky VERIA zakúpiť, kontaktujte nás prosím na e-mailovej adrese: [info@veria.eu](mailto:info@veria.eu).

## 7.4 Záruka

Veria Trade s.r.o. ako dodávateľ ručí pôvodnému kupujúcemu, že tento výrobok bude pri normálnom používaní a prevádzke bez akýchkoľvek porúch materiálu a výroby, a to po dobu dvoch (2) rokov odo dňa predaja. Povinnosť dodávateľa sa na základe tejto záruky obmedzuje na výmenu výrobku. Oprava výrobku, či jeho výmena za opravený výrobok, je na rozhodnutí dodávateľa. Táto záruka stráca platnosť, ak bol výrobok poškodený náhodne, prepravou alebo manipuláciou, nevhodným používaním, údržbou či manipuláciou, živelnou pohromou ako je požiar, povodeň, víchrica, zemetrasenie alebo blesk, z príčin neovplyvniteľných zo strany Veria Trade, ako sú vysoké napätie, mechanický náraz alebo zaliatie vodou, poškodenie nesprávnym zapojením, úpravami, modifikáciami alebo cudzími predmetmi, poškodením spôsobeným perifériami (okrem dodávaných Veria Trade) poškodenie prevádzkou v nesprávnom pracovnom prostredí, poškodenie spôsobené použitím výrobku na iné účely než na ktoré bol navrhnutý, poškodenie nesprávnou údržbou alebo iným spôsobom, ktorý nie je dôsledkom vady materiálu či prevedenia. Táto záruka sa vzťahuje len k pôvodnému spotrebiteľovi, ktorý si kúpil tento výrobok.

**Obmedzenie platnosti záruky:** akékoľvek implicitné záruky vyplývajúce z tohto predaja, vrátane, ale nie výlučne, implicitných záruk týkajúcich sa popisu, predajnosti a vhodnosti k tomu, ktorému účelu, sú obmedzené na dobu platnosti tejto záruky.



Dodávateľ alebo akákoľvek jeho materská, vedľajšia spoločnosť či náš obchodný zástupca alebo distribútor za žiadnych okolností nezodpovedá za stratu funkčnosti tohto výrobku ani za žiadnu nepriamu, zvlášťne, náhodnou, následnú škodu, či za náklady alebo výdavky, ktoré si privodil spotrebiteľ alebo ktorýkoľvek iný používateľ tohto výrobku, či už z dôvodu porušenia zmluvy, nedbanlivosti, prísnej zodpovednosti za delikt, či z iných dôvodov. Dodávateľ alebo akákoľvek jeho materská, vedľajšia spoločnosť či náš obchodný zástupca alebo distribútor nezodpovedá za prípadné zranenie osôb, škodu na majetku či za inú špeciálnu, vedľajšiu, náhodnú či následnú škodu, ktorá by vznikla v dôsledku vlámania, napadnutia zabezpečeného objektu či osoby, úniku plynu, požiaru alebo výbuchu. Táto záruka nemá žiadny vplyv na vaše zákonné práva.

**Plnenie záruky:** Počas vyššie uvedenej doby platnosti záruky bude váš výrobok opravený alebo vymenený za porovnateľný výrobok, ak bude defektný výrobok zaslaný späť do jeho miesta nákupu spolu s dokladom o dátume zakúpenia, s vopred zaplateným poštovým a spiatočným poštovým. Spolu s výrobkom pošlite prosím aj stručný popis závady produktu. Všetci autorizovaní distribútori a díleri sa musia riadiť postupmi určenými na riešenie prípadných reklamácií a záruky. Každý, kto vracia tovar späť na oddelenie servisu, musí najprv získať tzv. autorizačné číslo. Veria Trade nebude akceptovať žiadny navrátený tovar, ktorému najprv nebolo pridelené autorizačné číslo. Výrobky, ktoré Veria Trade určí ako neopraviteľné, budú vymenené za podobný výrobok dostupný v čase výmeny a v jeho súčasnej trhovej cene. Na náhradný výrobok sa bude vzťahovať záruka na zvyšok platnosti pôvodnej záruky alebo po dobu šiestich mesiacov podľa toho, čo je dlhšie. S výnimkou poštovného nebude za výmenu chybného výrobku nič účtované.

**Dôležité upozornenie:** Inštaláciu zariadenia by mala vykonávať osoba spôsobilá. Za žiadnych okolností sa zariadenie nepokúšajte sami opravovať. Nezodpovedáme za škody spôsobené nesprávnym používaním výrobku, alebo použitím iných ako predpísaných batérií. V takomto prípade výrobok stráca záruku. Neoprávneným zásahom do zariadenia záruka stráca platnosť. Toto zariadenie nenahrádza majetkové, úrazové, životné či akékoľvek iné poistenie. Je na vás, aby ste si zariadili adekvátne poistenie.

Spoločnosť Veria Trade s.r.o. neposkytuje záruku na pribalené akumulátory a batérie. Poradte sa so svojím poisťovacím agentom.

**Záručný servis:** Vo väčšine prípadov je najrýchlejším spôsobom výmeny vášho bezpečnostného zariadenia jeho vrátenie predajcovi v mieste pôvodného nákupu. Ďalšie informácie dostanete na našej zákazníckej linke: +420 581 222 262 (pondelok až piatok, od 9 do 16 hodín).

# VERIA

**je obchodnou značkou pre produkty spoločnosti:**

Veria Trade s.r.o.  
Havlíčková 1113/47,  
750 02 Přerov  
Česká republika  
Tel.: +420 581 222 262  
Web: [www.veria.eu](http://www.veria.eu)

Spoločnosť Veria Trade s.r.o. si vyhradzuje právo modifikovať a meniť špecifikácie produktov bez predchádzajúceho upozornenia. Všetky materiály sú starostlivo kontrolované, avšak spoločnosť Veria Trade s.r.o. nenesie žiadnu zodpovednosť za prípadné následky spôsobené tlačovými chybami alebo nepresnosťami v preklade návodu.

© 2019 Veria Trade s.r.o.

**Všetky práva vyhradené.**