

VERIA

Uživatelská příručka
Videotelefon

Model: 7070











Před použitím si prosím pečlivě prostudujte tuto příručku
a uchovejte ji pro případ další potřeby.







Obsah

1. Obsah balení.....	5
2. Popis zařízení.....	5
3. Možnosti zapojení.....	6
3.1 Specifikace kabeláže.....	8
3.2 Instalace.....	8
4. Začínáme.....	9
4.1 Ovládání.....	9
4.2 Hlavní menu.....	9
4.3 Prohlížení a přehrávání záznamů a multimediálních souborů.....	11
5. Systémové nastavení.....	12
5.1 Možnosti nastavení.....	12
5.2 Pokročilé menu nastavení.....	13
6. Technická specifikace a údržba.....	14

VAROVÁNÍ

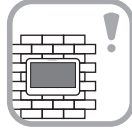
	<p>Nepoužívejte k napájení zařízení několikanásobné prodlužovací kabely. V opačném případě může dojít ke generování zvýšené teploty a nebezpečí vzniku požáru.</p>		<p>Nepřipojujte zařízení k jiným přístrojům, jinak může dojít k jeho trvalému poškození.</p>
	<p>Neumísťujte či nepokládejte na zařízení těžké předměty.</p>		<p>Nepřipojujte napájecí kabel do zásuvky mokřými nebo vlhkými rukama, hrozí nebezpečí úrazu elektrickým proudem.</p>
	<p>K čištění vnějších částí zařízení od nečistot nepoužívejte vodu ani chemikálie. Vždy použijte suchý hadřík, aby se zabránilo mechanickému poškození a úrazu elektrickým proudem.</p>		<p>Zařízení neinstalujte ve vlhkém prostředí. Nedodržením předepsaných provozních podmínek může dojít k požáru, úrazu elektrickým proudem nebo trvalému poškození zařízení.</p>
	<p>Neohýbejte a neodpojujte napájecí kabel od sítě násilím. Dojde-li k jeho poškození, hrozí nebezpečí požáru nebo úrazu elektrickým proudem.</p>		<p>Zařízení svépomocí nerozebírejte, neopravujte nebo neupravujte. V opačném případě může dojít k požáru, úrazu elektrickým proudem nebo trvalému poškození zařízení.</p>

UPOZORNĚNÍ

	<p>Zajistěte, aby se na povrchu zařízení nehromadil prach či jiné pevné částice a nečistoty.</p>		<p>Zamezte vniknutí cizích částic a látek do zařízení.</p>
	<p>Zařízení instalujte na rovný a stabilní povrch.</p>		<p>Pokud zařízení při provozu vydává podivné zvuky, okamžitě odpojte zdroj napájení a kontaktujte technickou podporu.</p>
	<p>Neinstalujte zařízení na místa vystavená přímému slunečnímu záření a v blízkosti zdrojů tepla.</p>		<p>Nepoužíváte-li zařízení delší dobu, odpojte ho od zdroje napájení.</p>

Představení zařízení

7" videotelefon s barevným displejem s dotykovými tlačítky v unikátním ultratenkém provedení. Díky vestavěnému mikrofonu a reproduktoru lze komunikovat se vstupní stanicí nebo jednotlivými monitory „hands-free“ bez použití sluchátka. Kromě standardních funkcí videotelefonu nabízí model VERIA 7070 také navíc možnost připojení až 2 analogových kamer pro živý náhled. Zařízení mimo jiné vyniká jednoduchou montáží, kterou lze zvládnout během pár minut. Snadné je také ovládání videotelefonu díky menu kompletně v českém jazyce. Videotelefon VERIA 7070 je plně kompatibilní s dostupným sortimentem vstupních kamerových jednotek a analogových kamer VERIA.

Hlavní funkce

- Hovor
- Monitorování
- Nerušit
- Interní hovor

Kontrola obsahu balení

Po obdržení zařízení nejprve zkontrolujte, zda nedošlo během přepravy k viditelnému poškození obalu. Pokud je však zařízení po rozbalení a odstranění ochranných obalů viditelně poškozeno, v žádném případě zařízení nebo jeho součásti nepoužívejte a neprodleně kontaktujte prodejce.

Ochrana životního prostředí

Nevyhazujte použité elektrické spotřebiče a baterie jako netříděný komunální odpad, využijte sběrná místa tříděného odpadu. V opačném případě může dojít ke kontaminaci půdy či vody.



1. Obsah balení

Součást	Množství	Poznámka
Videotelefon	1 ks	Hands-free videotelefon
Držák	1 ks	Konzole pro povrchové upevnění
Síťový adaptér	1 ks	Napájecí zdroj 15V/1A
Kabel 4-pinový	2 ks	RD+BU+YE+WH
Kabel 4-pinový	1 ks	2x BU+WH (CCTV)
Kabel 5-pinový	1 ks	RD+BU+YE+WH+BN
Spojovací materiál	4 ks	2x Ø3x35 mm + 2x hmoždinka
Uživatelská příručka	1 ks	Tištěná uživatelská příručka

Poznámka: Barevné značení vodičů u přiložených propojovacích kabelů: RD = červená, BU = modrá, YE = žlutá, WH = bílá, BN = hnědá.

2. Popis zařízení

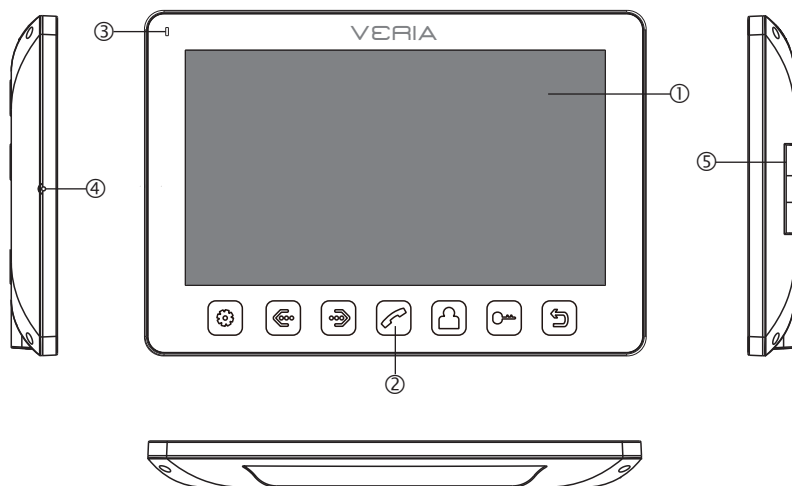

① Displej

② Dotyková ovládací tlačítka

③ LED indikátor napájení

④ Mikrofon

⑤ Reproduktor

3. Možnosti zapojení

1) Videotelefon + vstupní stanice + CCTV kamera + ovládání el. zámku

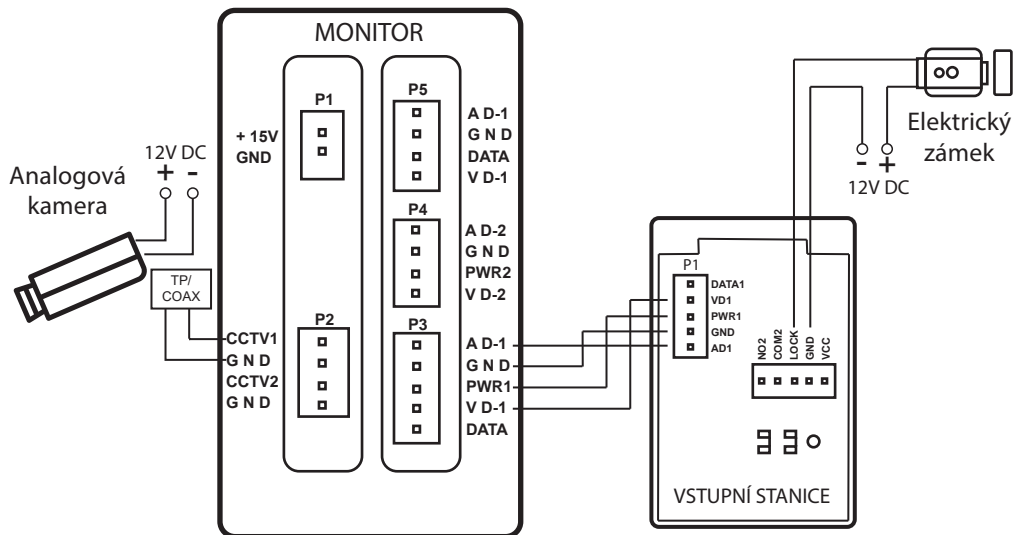

Port s označením P3, P4 i P5 slouží k propojení monitoru videotelefonu a vstupní stanice.

Poznámka: Označení svorek u portu P3 vstupní stanice odpovídá: AD = audio, GND = zemnění, PWR = napájení (+), VD = video.

Zařízení je napájeno skrz port P1 pomocí síťového adaptéru 15V/1A DC (součást balení), případně lze využít výrobcem schválený zdroj na DIN lištu s obdobnými parametry (není součástí balení).

Vstupní stanice je kromě portu P1 vybavena výstupním nepolarizovaným NO (normal open = „v klidu otevřeno“) kontaktem určeným pro otvírání elektrického nebo elektromagnetického zámku. **Pro napájení zámku doporučujeme použít externí zdroj napájení dimenzovaný dle specifikace výrobce zámku** (např. 12V/1A DC apod.).

Monitor disponuje portem P2 určeným pro připojení dvojice analogových bezpečnostních kamer (CCTV1, CCTV2, 2x GND). Pro fyzické propojení s videotelefonem použijte pasivní převodník kroucený pár/BNC. Mimo to je nutné kameru napájet samostatným zdrojem (viz schémata zapojení).

Poznámka: Pro připojení analogové kamery lze také využít port P4, při zapojení na svorky VD2 a GND.

2) 2x videotelefon + vstupní stanice + ovládání el. zámku (s funkcí „Interní hovor“)

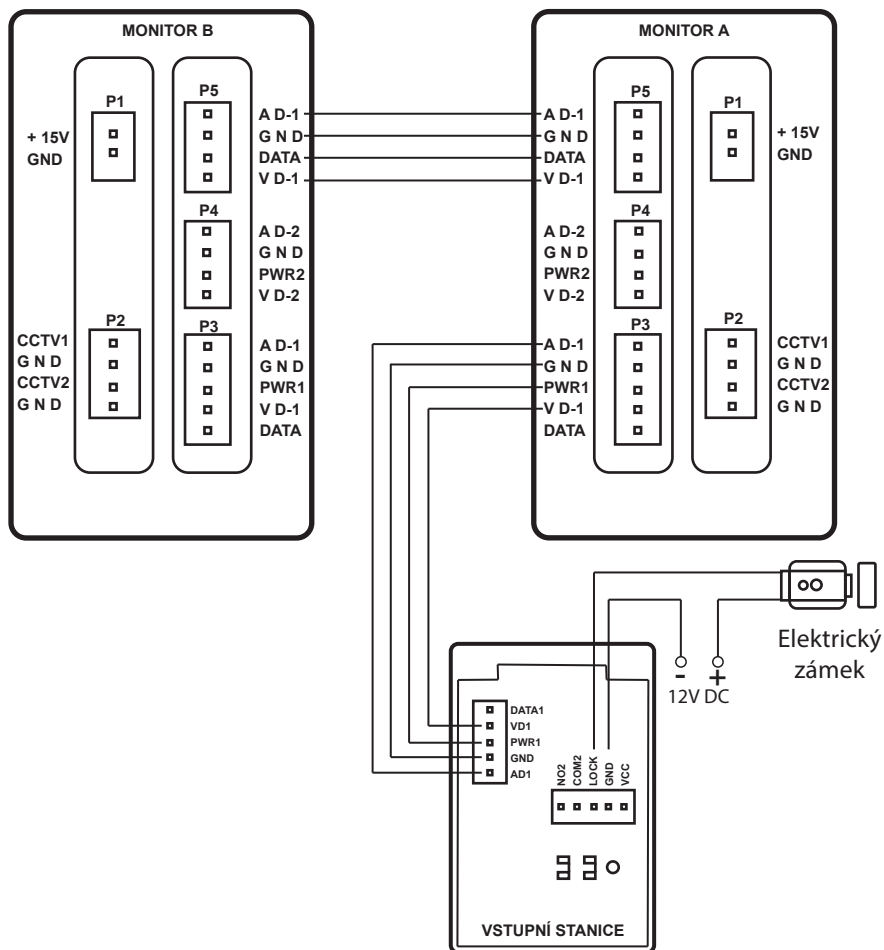

Zapojení je obdobné jako v předchozím případě s tím rozdílem, že se sestava videotelefonu skládá z 1 vstupní stanice a 2 monitorů. Monitory jsou vzájemně propojeny v rámci portu P5 z důvodu funkce „Interní hovor“ (viz popis hlavních funkcí).

Upozornění:

Při použití dveřní stanice se dvěma a více tlačítky není funkční interkom mezi monitory.

3.1 Specifikace kabeláže

Pro spojení mezi monitory a vstupními stanicemi doporučujeme použít při vzdálenostech do 30 m nestíněný signální nebo datový kabel o průřezu 0,5 mm². U vzdáleností větších než 30 m použijte stíněný kabel o stejném průřezu.

Poznámka: Při použití stíněného kabelu musí být stínění uzemněno.

3.2 Instalace

Upozornění: Pro bezproblémový provoz videotelefonu, dodržujte prosím následující instalační pokyny. Monitor neinstalujte:

- v prašném prostředí, aby nedošlo ke vniknutí prachu, či jiných pevných částic a látek do zařízení,
- v blízkosti zdrojů tepla nebo na místě exponovaném přímému slunečnímu záření,
- v prostředí s vysokou vzdušnou vlhkostí a kondenzací páry
- v blízkosti silných zdrojů elektromagnetického záření,
- na nestabilní a nerovné povrchy.

Postup instalace:

Připravte vhodnou kabeláž dle pokynů výrobce pro propojení jednotlivých komponentů v závislosti na jejich vzájemné vzdálenosti a zakončete odpovídajícími konektory. Zvolte požadovanou instalační výšku monitoru a upevněte kovovou konzoli pomocí přiloženého spojovacího materiálu ve vodorovné poloze ①. Dbejte přitom na správnou orientaci konzole znázorněnou na následujícím obrázku ②. Připojte konektory k monitoru a nasadte ho na konzoli pohybem směrem dolů ③.

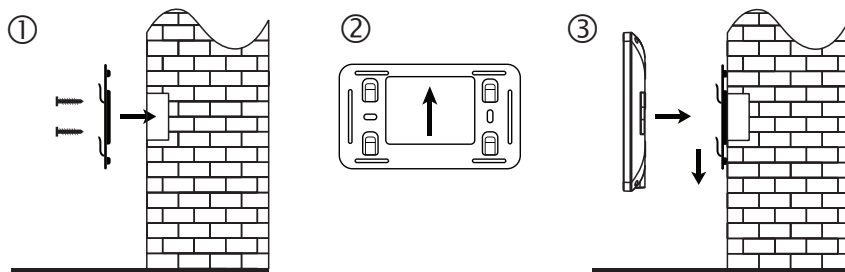









Poznámka: Pod konzolí pro upevnění monitoru doporučujeme umístit standardní elektroinstalační krabici pod omítku o průměru 72 mm z důvodu zajištění dostatečného prostoru pro propojení konektory.

4. Začínáme

4.1 Ovládání





K ovládání monitoru je určeno 7 dotykových tlačítek umístěných pod displejem. Jejich funkce se mění v závislosti na aktuálně zobrazeném menu.





Ikona	Popis funkce tlačítka
	Potvrzení/nastavení
	Navigace nahoru/dolů, doleva/doprava
	Přijetí hovoru/interkom
	Náhled/přepínání video vstupů (vstupní stanice, CCTV)
	Aktivace výstupního kontaktu vstupní stanice
	Návrat do předchozí nabídky









Pohyb v menu videotelefonu je realizován pomocí navigačních tlačítek  , potvrzení vybrané volby tlačítkem  a návrat do předchozí nabídky tlačítkem  .

4.2 Hlavní funkce

[Náhled] - Funkce slouží k zobrazení živého obrazu z připojených vstupních stanic nebo analogových CCTV kamer. Pro vstup do nabídky lze použít v pohotovostním režimu tlačítko  .

Po výběru volby dojde k zobrazení obrazu z připojené vstupní stanice, pomocí tlačítka  je možné mezi dostupnými video kanály přepínat. Tlačítka  slouží pro regulaci hlasitosti, jasu, kontrastu, saturace a poměru stran obrazu, přičemž tlačítkem  lze mezi uvedenými parametry cyklicky přepínat. Tlačítkem  je možné mikrofon monitoru v režimu náhledu aktivovat, případně deaktivovat. Stisknutím tlačítka  v režimu náhledu dojde k aktivaci výstupního kontaktu vstupní stanice (např. otevření el. zámku).

Poznámka: Při povolení funkce „Rozšířit čas odemknutí“ (viz kapitola 5.2) lze ovládat 2 výstupní kontakty, za předpokladu je-li jimi vstupní stanice vybavena (např. VERIA 229). Zvolený kontakt je zvýrazněn červenou barvou v pravém horním rohu displeje, mezi kontakty lze přepínat pomocí tlačítek   a volbu potvrdit tlačítkem  nebo .

[Vyzvánění] - Po stisku tlačítka  dojde k aktivaci funkce „Interní hovor“. Jedná se o hlasový hovor mezi vzájemně propojenými monitory, který lze na ostatních monitorech stiskem tlačítka  přijmout, nebo stiskem tlačítka  odmítnout. Je-li propojeno 3 a více monitorů, pomocí tlačítek   je možné vybrat cílový monitor a tlačítkem  volbu potvrdit. Tlačítka  a  jsou určena k nastavení hlasitosti hovoru. Přidržením tlačítka  při probíhajícím hovoru dojde k deaktivaci mikrofonu monitoru, obdobným způsobem lze mikrofon opět aktivovat.

Poznámka: Funkce je dostupná pouze při vzájemném propojení 2 a více monitorů.





[Přehrávání] - Po stisknutí tlačítka  v pohotovostním režimu dojde k aktivaci funkce „Vysílání“. V tomto případě je hlasový hovor vysílán do všech připojených monitorů bez možnosti výběru cílového zařízení. Jedná se pouze o jednosměrný přenos zvuku, tzn. že je v ostatních monitorech slyšet uživatel, který vysílání zahájil, ale ne naopak.

Poznámka: Funkce je dostupná pouze při vzájemném propojení 2 a více monitorů.

[Monitor] - Po přidržení tlačítka  v pohotovostním režimu dojde k aktivaci funkce „Odposlech“. Při volbě funkce odposlech je možné cílené odposlouchávání vybraného připojeného videotelefonu uživatelem. Obdobně jako je tomu u funkce vysílání, uživatel, který spustil funkci odposlech, slyší zvuky z okolí vybraného videotelefonu, nikoliv naopak. Nepřeje-li si uživatel, aby byl jeho videotelefon odposloucháván, lze tuto funkci v menu jednoduše zakázat (viz kapitola 5.1). Poznámka: Funkce je dostupná pouze při vzájemném propojení 2 a více monitorů.

[Ztlumení] - Přidržením tlačítka  v pohotovostním režimu dojde k aktivaci, nebo deaktivaci funkce „Nerušit“. Při aktivaci této funkce nebude videotelefon při příchozím hovoru nebo vysílání vydávat žádný tón a dojde pouze k zobrazení informace na displeji.

5. Systémové nastavení

Pro vstup do menu nastavení stiskněte v pohotovostním režimu tlačítko . Aktuálně vybraná položka je v nabídce nastavení zvýrazněna červeným textem. Pozici kurzoru lze měnit pomocí navigačních tlačítek  a , potvrzení výběru je možné opět tlačítkem .

5.1 Možnosti nastavení

Jazyk - Volba jazyka menu video telefonu. Dostupné jazykové verze se mohou lišit v závislosti na aktuální verzi firmware.

Čas zvonku - Nastavení časového intervalu pro vyzvánění po stisknutí tlačítka zvonku, či aktivaci funkce „Vyzvánění“ a „Monitor“. Interval lze nastavit v rozmezí 10~60 sekund.

Hlasitost zvonku - Nastavení hlasitosti vyzvánění v úrovních 0~10 (úroveň 0 = vypnuto).

Nerušit - Nastavením přepínače do polohy „Povolit“ dojde ke ztlumení vyzváněcích tónů v případě stisknutí tlačítka zvonku, interního hlasového hovoru apod. (viz kapitola 4.2 - Ztlumení). Při nastavení do polohy „Zakázat“ funkci zakážete.

Monitoring - Po nastavení přepínače do polohy „Povolit“ je možné daný monitor odposlouchávat v rámci funkce „Monitor“ (viz kapitola 4.2). Nastavením přepínače do polohy „Zakázat“ je možnost odposlechu zakázána.

Odemknout monitor - Po nastavení přepínače do polohy „Povolit“ je povoleno aktivování výstupního kontaktu vstupní stanice v režimu

„Náhled“. Nastavením přepínače do polohy „Zakázat“ je tato funkce zakázána.

Adresa zařízení - Při propojení 2 a více monitorů je nutné nastavit každému z nich unikátní adresu. V opačném případě by docházelo v systému ke kolizi adres a nebylo by možné jej plně využívat. U hlavního monitoru, který je přímo propojen se vstupní stanicí nastavte možnost „Pokoj 1“. U dalších připojených monitorů nastavte jednu z dalších dostupných možností „Pokoj 2~4“. Dojde-li ke kolizi adres v systému, je nedostupná adresa při výběru zvýrazněna červenou barvou.

Dveře 1 tón vyzvánění - Volba vyzváněcího tónu pro vstup 1 monitoru. K dispozici je 12 systémových vyzváněcích tónů.

Dveře 2 tón vyzvánění - Volba vyzváněcího tónu pro vstup 2 monitoru. K dispozici je 12 systémových vyzváněcích tónů.

Interkom tón vyzvánění - Volba vyzváněcího tónu pro funkci vyzvánění (interní hovor)

Opakování vyzvánění - Povolení opakování vyzváněcího tónu. Nastavením přepínače do polohy „Povolit“ dojde k opakování vyzváněcího tónu po dobu nastavenou ve volbě „čas zvonku“. Nastavení přepínače do polohy „Zakázat“ se vyzváněcí tón zopakuje pouze jedenkrát.

Stav portu 4 - Nabídka stav portu slouží pro povolení, nebo zakázání video vstupů dostupných pro prohlížení v režimu „Náhled“ (viz kapitola 4.2). K dispozici je možnost pro zobrazení kamery č. 1 (CCTV1), zobrazení kamer č. 1 a č. 2 (CCTV1&2), případně lze port 4 zcela zakázat („Žádný“).

Obnovit nastavení - Volba je určena pro obnovení továrního nastavení monitoru. Obnovení lze potvrdit výběrem možnosti „Enter“.

5.2 Pokročilé menu nastavení

Nabídka obsahuje pokročilé nastavení týkající se ovládání připojených zařízení (el. zámky, pojezdy bran apod.) funkci pro aktualizaci firmware a další. Pro vstup do menu nejprve monitor vypněte (odpojte od zdroje napájení). Poté monitor ke zdroji opět připojte, počkejte, až se zobrazí na displeji nápis „Vítejte“ a přidržte tlačítko  , následně dojde k zobrazení nabídky pokročilého nastavení.

VCOMDC - Nastavení obnovovací frekvence monitoru.

Čas odemknutí - Nastavení doby, po kterou je aktivován 1. výstupní kontakt u vstupní stanice. Časový interval lze nastavit v rozmezí 1~10 sekund.

Rozšířit čas odemknutí - Nastavení doby, po kterou je aktivován 2. výstupní kontakt u vstupní stanice, je-li jí vybavena. Časový interval lze nastavit v rozmezí 0~25 sekund. Nastavením hodnoty 0 dojde k deaktivaci kontaktu a skrytí v režimu náhled.

6. Technická specifikace a údržba

Displej	Barevný 7" TFT; 800 x 480 (480 TVL)
Ovládání	Dotyková tlačítka
Připojení	4-vodičové (<30 m 4x0,5 mm)
A/V impedance	75/300 Ω
Video standard	PAL/NTSC
Interní/externí paměť	Ne
Vyzvánění	Volitelné (12 melodií)
Ovládání zámku	Ano, 2x
DVR (záznam)	Ne
Detekce pohybu	Ne
Pořízení snímku	Ne
Připojení kamer	Ano (max. 3 analogové kamery)
Nahrávání vzkazů	Ne
Další funkce	Monitorování, interkom, nerušit
Montáž	Povrchová pomocí upevňovací konzole
Napájení/spotřeba	15 V DC, 9 W (max.), 1 W (stand by)
Rozměry	185 x 127,5 x 18 mm
Provozní podmínky	Teplota -10°C~60°C, 0%~95% RH

Video telefon VERIA vyžaduje minimální údržbu. Při odstraňování znečištění dodržujte prosím následující pokyny:

- Používejte měkký hadřík, který nezanechává chloupky. Vyvarujte se použití hrubých látek, utěrek, ubrousků a jiných materiálů, které mohou zařízení poškodit.
- Při čištění nepoužívejte rozpouštědla, aerosolové spreje ani abrazivní chemikálie.
- Zajistěte, aby se při čištění do otvorů zařízení nedostala vlhkost, kapaliny apod.

VERIA

je obchodní značkou pro produkty společnosti:

SAFE HOME s.r.o.
Čechova 1005/4, 750 02
Přerov Česká republika
Tel.: +420 581 222 262
Web: www.veria.eu

Společnost SAFE HOME s.r.o. si vyhrazuje právo modifikovat a měnit specifikace produktů bez předchozího upozornění. Všechny materiály jsou pečlivě kontrolovány, avšak společnost SAFE HOME s.r.o. nenese žádnou odpovědnost za případné následky způsobené tiskovými chybami nebo nepřesnostmi v překladu návodu.

© 2023 SAFE HOME s.r.o.

Všechna práva vyhrazena.